

---

**ISTRUZIONI PER L'INSTALLAZIONE E LA MANUTENZIONE  
INSTRUCTIONS FOR INSTALLATION AND MAINTENANCE  
INSTRUCTIONS POUR L'INSTALLATION ET LA MAINTENANCE  
INSTALLATIONSANWEISUNG UND WARTUNG  
INSTRUCCIONES PARA LA INSTALACIÓN Y EL MANTENIMIENTO  
INSTALLATIONS - OCH UNDERHÅLLSANVISNING  
INSTRUÇÕES PARA A INSTALAÇÃO  
NÁVOD NA INŠTALÁCIU A ÚDRŽBU  
INSTRUKCJA MONTAŻU I KONSERWACJI  
KURMA VE BAKIM BİLGİLERİ  
ИНСТРУКЦИИ ПО МОНТАЖУ И ТЕХОБСЛУЖИВАНИЮ  
INSTRUCȚIUNI PENTRU INSTALARE ȘI ÎNTREȚINERE  
ΟΔΗΓΙΕΣ ΓΙΑ ΤΗΝ ΕΓΚΑΤΑΣΤΑΣΗ ΚΑΙ ΤΗ ΣΥΝΤΗΡΗΣΗ  
INSTRUÇÕES PARA A INSTALAÇÃO  
ASENNUS- JA HUOLTO-OHJEET  
BRUGSANVISNING  
NÁVOD K INSTALACI A ÚDRŽBĚ  
INSTALLÁCIÓS ÉS KARBANTARTÁSI KÉZIKÖNYV  
NAVODILA ZA INŠTALACIJO IN VZDRŽEVANJE  
ИНСТРУКЦИЯ ЗА ИНСТАЛИРАНЕ И ОБСЛУЖВАНЕ  
UZSTĀDĪŠANAS UN TEHNISKĀS ARKOPES ROKASGRĀMATA  
MONTAVIMO IR TECHNINĖS PRIEŽIŪROS INSTRUKCIJOS  
ИНСТРУКЦІЇ ЗІ ВСТАНОВЛЕННЯ ТА ТЕХНІЧНОГО ОБСЛУГОВУВАННЯ  
KASUTUS- JA HOOLDUSJUHEND**

**EVOSTA2 OEM**



<b>ITALIANO</b>	pag.	1
<b>ENGLISH</b>	page	16
<b>FRANÇAIS</b>	page	31
<b>DEUTSCH</b>	Seite	46
<b>NEDERLANDS</b>	bladz	61
<b>ESPAÑOL</b>	pág	76
<b>SVENSKA</b>	sid	91
<b>POLSKI</b>	strona	106
<b>SLOVENSKÝ JAZYK</b>	str.	121
<b>TÜRÇE</b>	say	136
<b>РУССКИЙ</b>	стр.	151
<b>ROMANA</b>	pag.	166
<b>ΕΛΛΗΝΙΚΑ</b>	Σελίδα	181
<b>PORTUGUÊS</b>	pág	196
<b>SUOMI</b>	sivu	211
<b>DANSK</b>	side	226
<b>ČESKY</b>	strana	241
<b>MAGYAR</b>	old.	256
<b>SLOVENŠČINA</b>	str.	271
<b>БЪЛГАРСКИ</b>	Стр.	286
<b>LATVIEŠU</b>	lpp.	301
<b>LIETUVIŠKAI</b>	psl.	316
<b>УКРАЇНСЬКА</b>	стор.	331
<b>EESTI</b>	Lk.	346

**INDICE**

<b>1. LEGENDA</b> .....	<b>2</b>
<b>2. GENERALITÀ</b> .....	<b>2</b>
2.1 Sicurezza .....	2
2.2 Responsabilità .....	2
2.3 Avvertenze Particolari .....	2
<b>3. DESCRIZIONE DEL PRODOTTO</b> .....	<b>3</b>
<b>4. LIQUIDI POMPATI</b> .....	<b>3</b>
<b>5. APPLICAZIONI</b> .....	<b>3</b>
<b>6. DATI TECNICI</b> .....	<b>4</b>
<b>7. GESTIONE</b> .....	<b>5</b>
7.1 Immagazzinaggio .....	5
7.2 Trasporto .....	5
7.3 Peso .....	5
<b>8. INSTALLAZIONE</b> .....	<b>5</b>
8.1 Installazione Meccanica .....	5
8.2 Posizioni Interfaccia Utente .....	6
8.3 Rotazione dell'interfaccia utente .....	7
8.4 Valvola Di Non Ritorno .....	8
<b>9. COLLEGAMENTI ELETTRICI</b> .....	<b>8</b>
9.1 Collegamento di alimentazione .....	9
<b>10. AVVIAMENTO</b> .....	<b>9</b>
10.1 Degasazione della pompa .....	10
<b>11. FUNZIONI</b> .....	<b>10</b>
11.1 Modi di Regolazione .....	10
11.1.1 Regolazione a Pressione Differenziale Proporzionale .....	11
11.1.2 Regolazione a Pressione Differenziale Costante .....	11
11.1.3 Regolazione a Curva Costante .....	11
<b>12. PANNELLO DI CONTROLLO</b> .....	<b>12</b>
12.1 Elementi sul Display .....	12
12.2 Impostazioni della modalità di funzionamento della pompa .....	13
<b>13. IMPOSTAZIONI DI FABBRICA</b> .....	<b>14</b>
<b>14. SEGNALE PWM</b> .....	<b>14</b>
<b>15. TIPI DI ALLARME</b> .....	<b>15</b>
<b>16. MANUTENZIONE</b> .....	<b>15</b>
<b>17. SMALTIMENTO</b> .....	<b>15</b>
<b>18. DIMENSIONI</b> .....	<b>361</b>
<b>19. CURVE PRESTAZIONI</b> .....	<b>362</b>

**INDICE DELLE FIGURE**

Figura 1: Liquidi pompati, avvisi e condizioni di funzionamento .....	3
Figura 2: Montaggio di EVOSTA2 OEM .....	5
Figura 3: Posizione di montaggio .....	6
Figura 4: Posizioni dell'interfaccia utente .....	7
Figura 5: Cambiamento della posizione dell'interfaccia utente .....	7
Figura 6 .....	9
Figura 7: Sfiato della pompa .....	10
Figura 8: Display .....	12

**INDICE TABELLE**

Tabella 1: Funzioni e funzionalità .....	3
Tabella 2: Dati tecnici .....	4
Tabella 3: Prevalenza massima (Hmax) e portata massima (Qmax) dei circolatori EVOSTA2 OEM .....	4
Tabella 4: Modalità di funzionamento della pompa .....	14
Tabella 5: Tipi di allarme .....	15

## 1. LEGENDA

Sul frontespizio è riportata la versione del presente documento nella forma **Vn.x**. Tale versione indica che il documento è valido per tutte le versioni software del dispositivo **n.y**. Es.: V3.0 è valido per tutti i Sw: 3.y.

Nel presente documento si utilizzeranno i seguenti simboli per evidenziare situazioni di pericolo:



Situazione di **pericolo generico**. Il mancato rispetto delle prescrizioni che lo seguono può provocare danni alle persone e alle cose.



Situazione di **pericolo shock elettrico**. Il mancato rispetto delle prescrizioni che lo seguono può provocare una situazione di grave rischio per l'incolumità delle persone.

## 2. GENERALITÀ



**Prima di procedere all'installazione leggere attentamente questa documentazione.**

L'installazione deve essere eseguita da personale competente e qualificato, in possesso dei requisiti tecnici richiesti dalle normative specifiche in materia. Per personale qualificato si intendono quelle persone che per la loro formazione, esperienza ed istruzione, nonché le conoscenze delle relative norme, prescrizioni provvedimenti per la prevenzione degli incidenti e sulle condizioni di servizio, sono stati autorizzati dal responsabile della sicurezza dell'impianto ad eseguire qualsiasi necessaria attività ed in questa essere in grado di conoscere ed evitare qualsiasi pericolo. (Definizione per il personale tecnico IEC 364)

L'apparecchio non può essere utilizzato da bambini di età inferiore a 8 anni e da persone con ridotte capacità fisiche, sensoriali o mentali, o prive di esperienza o della necessaria conoscenza se non sotto sorveglianza oppure dopo che le stesse abbiano ricevuto istruzioni relative all'uso sicuro dell'apparecchio e alla comprensione dei pericoli ad esso inerenti. I bambini non devono giocare con l'apparecchio.



**Verificare che il prodotto non abbia subito danni dovuti al trasporto o al magazzinaggio. Controllare che l'involucro esterno sia integro ed in ottime condizioni.**

### 2.1 Sicurezza

L'utilizzo è consentito solamente se l'impianto elettrico è contraddistinto da misure di sicurezza secondo le Normative vigenti nel paese di installazione del prodotto.

### 2.2 Responsabilità

Il costruttore non risponde del buon funzionamento della macchina o di eventuali danni da questa provocati, qualora la stessa venga manomessa, modificata e/o fatta funzionare fuori dal campo di lavoro consigliato o in contrasto con altre disposizioni contenute in questo manuale.

### 2.3 Avvertenze Particolari



**Prima di intervenire sulla parte elettrica o meccanica dell'impianto togliere sempre la tensione di rete. Attendere lo spegnimento delle spie luminose sul pannello di controllo prima di aprire l'apparecchio stesso. Il condensatore del circuito intermedio in continua resta carico con tensione pericolosamente alta anche dopo la disinserzione della tensione di rete.**

**Sono ammissibili solo allacciamenti di rete saldamente cablati. L'apparecchio deve essere messo a terra (IEC 536 classe 1, NEC ed altri standard al riguardo).**



Morsetti di rete e i morsetti motore possono portare tensione pericolosa anche a motore fermo.



Se il cavo di alimentazione è danneggiato, esso deve essere sostituito dal servizio assistenza tecnica o da personale qualificato, in modo da prevenire ogni rischio.

### 3. DESCRIZIONE DEL PRODOTTO



Figura 1: Liquidi pompati, avvisi e condizioni di funzionamento

I circolatori della serie EVOSTA2 OEM costituiscono una gamma completa di circolatori. Le presenti istruzioni di installazione e funzionamento descrivono i modelli EVOSTA2 OEM. Il tipo di modello è indicato sulla confezione e sulla targhetta di identificazione. La tabella di seguito mostra i modelli EVOSTA2 OEM con funzioni e funzionalità integrate.

Funzioni/Funzionalità	EVOSTA2 OEM
Pressione Proporzionale	•
Pressione Costante	•
Curva costante	
Protezione contro la marcia a secco	
Degasazione Automatica	

Tabella 1: Funzioni e funzionalità

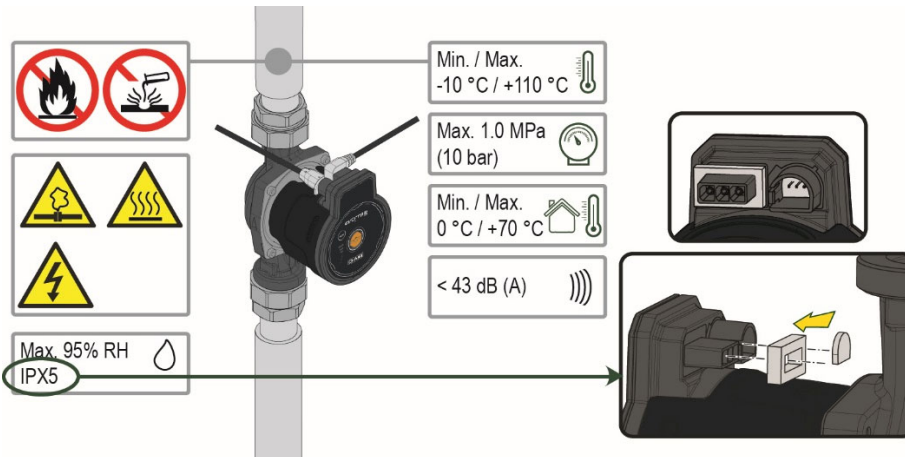
### 4. LIQUIDI POMPATI

Pulito, libero da sostanze solide e oli minerali, non viscoso, chimicamente neutro, prossimo alle caratteristiche dell'acqua (glicole max. 30%).

### 5. APPLICAZIONI

I circolatori della serie **EVOSTA2 OEM** consentono una regolazione integrata della pressione differenziale che permette di adattare le prestazioni del circolatore alle effettive richieste dell'impianto. Questo determina notevoli risparmi energetici, una maggiore controllabilità dell'impianto e una riduzione della rumorosità.

I circolatori **EVOSTA2 OEM** sono concepiti per la circolazione di:

- acqua in impianti di riscaldamento e condizionamento.
- acqua in circuiti idraulici industriali.

I circolatori **EVOSTA2 OEM** sono autoprotetti contro:

- Sovraccarichi
- Mancanza di fase

- Sovratemperatura
- Sovratensione e sottotensione

## 6. DATI TECNICI

Tensione di alimentazione	1x230 V (+/-10%), 50/60 Hz
Potenza assorbita	Si veda targhetta dati elettrici
Corrente massima	Si veda targhetta dati elettrici
Grado di protezione	IPX5
Classe di protezione	F
Classe TF	TF 110
Motoprotettore	È sconsigliato un motoprotettore esterno
Massima temperatura ambiente	70 °C
Temperatura liquido	-10 °C ÷ 110 °C
Portata	Si veda Tabella 3
Prevalenza	Si veda Tabella 3
Pressione di esercizio massima	1.0 Mpa – 10 bar
Pressione di esercizio minima	0.1 Mpa – 1 bar
Lpa [dB(A)]	≤ 43

Tabella 2: Dati tecnici

### Indice di denominazione

(esempio)

Nome serie

Prevalenza massima (dm)

Interasse (mm)

½" = bocche filettate da ½"

= bocche filettate da 1"

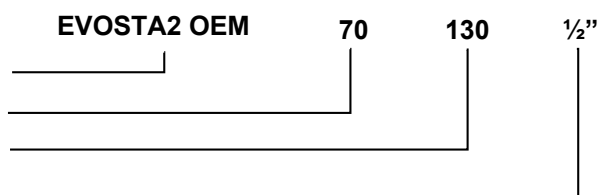

	Hmax [m]	Qmax [m <sup>3</sup> /h]
<b>EVOSTA2 50/130 OEM PWM (½")</b>	5	3,4
<b>EVOSTA2 65/130 OEM (1")</b>	6,5	4
<b>EVOSTA2 65/130 OEM PWM (1")</b>	6,5	4
<b>EVOSTA2 70/130 OEM (1")</b>	7	4
<b>EVOSTA2 75/130 OEM (1")</b>	7,5	4,5
<b>EVOSTA2 75/130 OEM PWM (1")</b>	7,5	4,5
<b>EVOSTA2 75/180 OEM (1")</b>	7,5	4,5
<b>EVOSTA2 75/180 OEM PWM (1")</b>	7,5	4,5

Tabella 3: Prevalenza massima (Hmax) e portata massima (Qmax) dei circolatori EVOSTA2 OEM

## 7. GESTIONE

### 7.1 Immagazzinaggio

Tutti i circolatori devono essere immagazzinati in luogo coperto, asciutto e con umidità dell'aria possibilmente costante, privo di vibrazioni e polveri. Vengono forniti nel loro imballo originale nel quale devono rimanere fino al momento dell'installazione. Se così non fosse provvedere a chiudere accuratamente la bocca di aspirazione e mandata.

### 7.2 Trasporto

Evitare di sottoporre i prodotti ad inutili urti e collisioni. Per sollevare e trasportare il circolatore avvalersi di sollevatori utilizzando il pallet fornito di serie (se previsto).

### 7.3 Peso

La targhetta adesiva posta sull'imballo riporta l'indicazione del peso totale del circolatore.

## 8. INSTALLAZIONE



**Prima di intervenire sulla parte elettrica o meccanica dell'impianto togliere sempre la tensione di rete. Attendere lo spegnimento delle spie luminose sul pannello di controllo prima di aprire l'apparecchio stesso. Il condensatore del circuito intermedio in continua resta carico con tensione pericolosamente alta anche dopo la disinserzione della tensione di rete.**

**Sono ammissibili solo allacciamenti di rete saldamente cablati. L'apparecchio deve essere messo a terra (IEC 536 classe 1, NEC ed altri standard al riguardo).**



**Accertarsi che la tensione e la frequenza di targa del circolatore EVOSTA2 OEM corrispondano a quelle della rete di alimentazione.**

### 8.1 Installazione Meccanica



Figura 2: Montaggio di EVOSTA2 OEM

Le frecce impresse sul corpo pompa indicano la direzione del flusso attraverso la pompa. Vedi fig. 1, pos. A  
 1. Inserire le due guarnizioni quando si monta la pompa nel tubo. Vedi fig. 1, pos. B.  
 2. Installare la pompa con l'albero motore in orizzontale. Vedi fig. 1, pos. C.  
 3. Serrare i raccordi.

## 8.2 Posizioni Interfaccia Utente

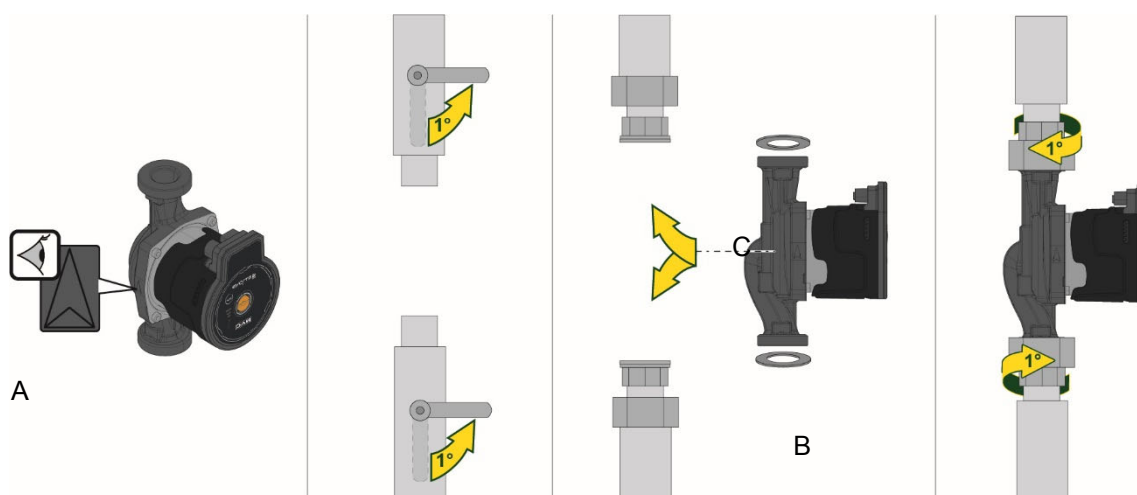

Montare il circolatore EVOSTA2 OEM sempre con l'albero motore in posizione orizzontale.

Montare il dispositivo di controllo elettronico in posizione verticale.



Figura 3: Posizione di montaggio

- Il circolatore può essere installato negli impianti di riscaldamento e condizionamento sia sulla tubazione di mandata che su quella di ritorno; la freccia stampata sul corpo pompa indica la direzione del flusso.
- Installare per quanto possibile il circolatore sopra il livello minimo della caldaia, ed il più lontano possibile da curve, gomiti e derivazioni.
- Per facilitare le operazioni di controllo e manutenzione, installare sia sul condotto di aspirazione che su quello di mandata una valvola di intercettazione.
- Prima di installare il circolatore, effettuare un accurato lavaggio dell'impianto con sola acqua ad 80°C. Quindi scaricare completamente l'impianto per eliminare ogni eventuale sostanza dannosa che fosse entrata in circolazione.
- Evitare di mescolare all'acqua in circolazione additivi derivanti da idrocarburi e prodotti aromatici. L'aggiunta di antigelo, dove necessario, si consiglia nella misura massima del 30%.
- In caso di coibentazione (isolamento termico) utilizzare l'apposito kit (se fornito in dotazione) ed accertarsi che i fori di scarico condensa della cassa motore non vengano chiusi o parzialmente ostruiti.
- Nel caso di manutenzione utilizzare sempre un set di guarnizioni nuove.

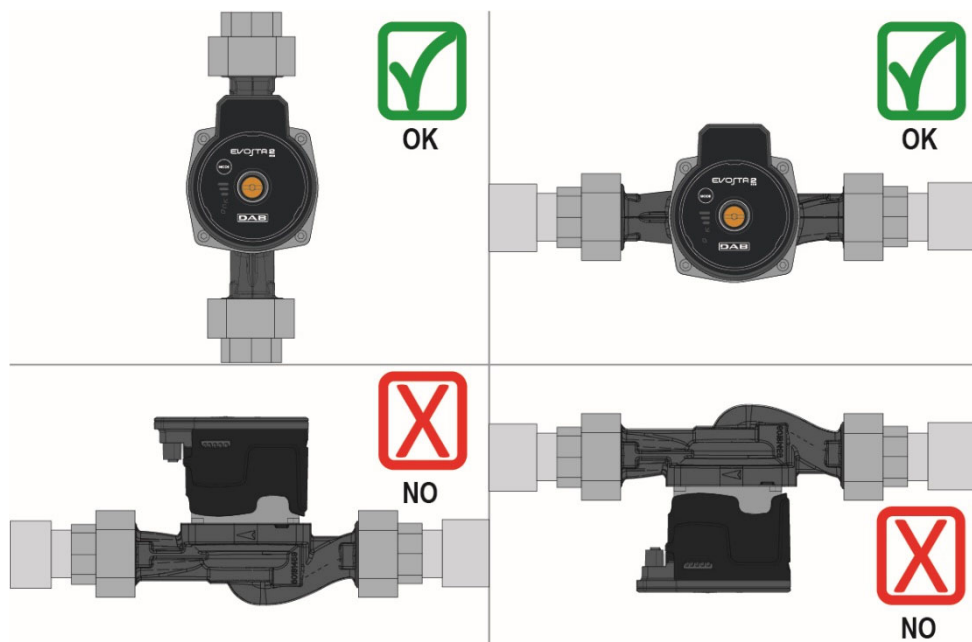

**Non coibentare mai il dispositivo di controllo elettronico.**

### 8.2 1 Posizionamento dell' interfaccia utente negli impianti di riscaldamento

È possibile posizionare l'interfaccia utente con il cavo rivolto a sinistra, destra e verso l'alto.



Figura 4: Posizioni dell'interfaccia utente

### 8.3 Rotazione dell'interfaccia utente

Nel caso l'installazione venga effettuata su tubazioni poste in orizzontale sarà necessario effettuare una rotazione di 90 gradi dell'interfaccia con relativo dispositivo elettronico al fine di mantenere il grado di protezione IP e per permettere all'utente un'interazione con l'interfaccia grafica più confortevole.

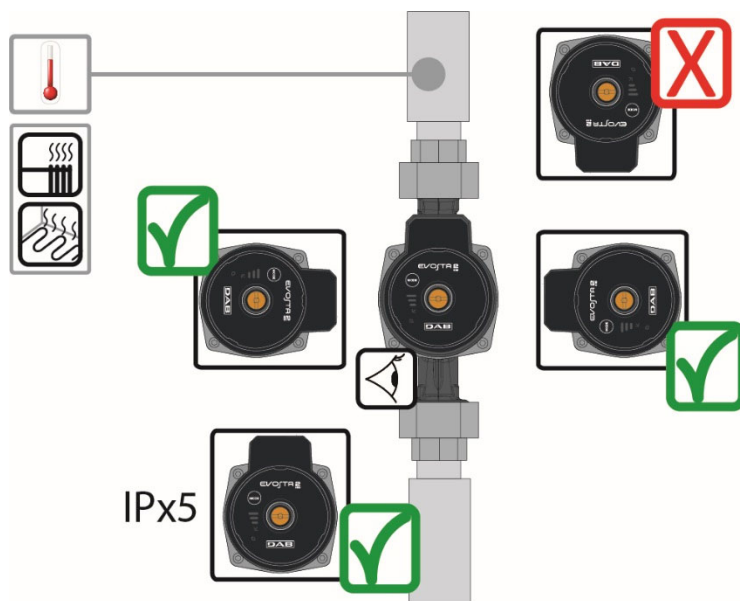

**Prima di procedere alla rotazione del circolatore, assicurarsi che il circolatore stesso sia stato completamente svuotato.**

Per ruotare il circolatore EVOSTA2 OEM procedere come segue:

1. Rimuovere le 4 viti di fissaggio della testa del circolatore.
2. Ruotare di 90 gradi la cassa motore insieme al dispositivo di controllo elettronico in senso orario o antiorario a seconda della necessità.
3. Rimontare ed avvitare le 4 viti che fissano la testa del circolatore.



**Il dispositivo di controllo elettronico deve rimanere sempre in posizione verticale!**



Figura 5: Cambiamento della posizione dell'interfaccia utente



**ATTENZIONE**  
Acqua ad alta temperatura.  
Temperatura elevata.

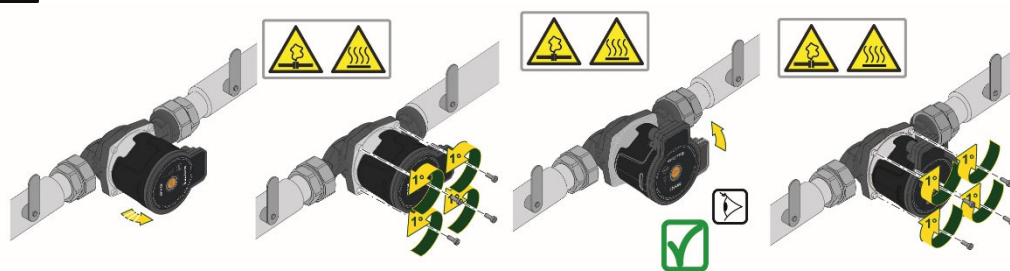

**ATTENZIONE**  
Impianto pressurizzato  
- Prima di smontare la pompa, svuotare l'impianto o chiudere le valvole di intercettazione su entrambi i lati della pompa. Il liquido pompato può essere a temperatura molto elevata e ad alta pressione.

#### 8.4 Valvola Di Non Ritorno

Se l'impianto è dotato di una valvola di non ritorno, assicurarsi che la pressione minima del circolatore sia sempre superiore alla pressione di chiusura della valvola.

### 9. COLLEGAMENTI ELETTRICI

I collegamenti elettrici devono essere effettuata da personale esperto e qualificato.



**ATTENZIONE! OSSERVARE SEMPRE LE NORME DI SICUREZZA LOCALI.**



Prima di intervenire sulla parte elettrica o meccanica dell'impianto togliere sempre la tensione di rete. Attendere lo spegnimento delle spie luminose sul pannello di controllo prima di aprire l'apparecchio stesso. Il condensatore del circuito intermedio in continua resta carico con tensione pericolosamente alta anche dopo la disinserzione della tensione di rete.

Sono ammissibili solo allacciamenti di rete saldamente cablati. L'apparecchio deve essere messo a terra (IEC 536 classe 1, NEC ed altri standard al riguardo).



**SI RACCOMANDA IL CORRETTO E SICURO COLLEGAMENTO A TERRA DELL'IMPIANTO!**



Si consiglia di installare un interruttore differenziale a protezione dell'impianto che risulti correttamente dimensionato, tipo: classe A con la corrente di dispersione regolabile, selettivo.

L'interruttore differenziale automatico dovrà essere contrassegnato dai seguenti simboli:

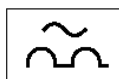

- Il circolatore non richiede alcuna protezione esterna del motore
- Controllare che la tensione e la frequenza di alimentazione corrispondano ai valori indicati sulla targhetta di identificazione del circolatore.

## 9.1 Collegamento di alimentazione

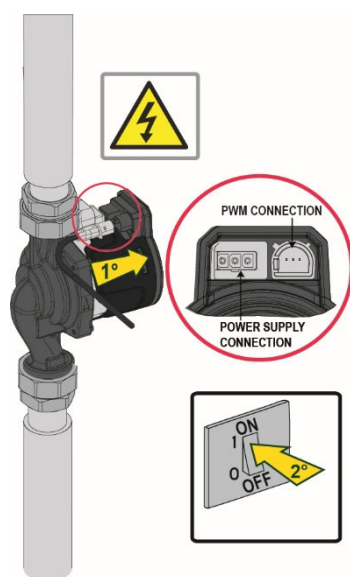

Collegare il connettore alla pompa.

Figura 6

## 10. AVVIAMENTO



Tutte le operazioni di avviamento devono essere effettuate con il coperchio del pannello di controllo EVOSTA2 OEM chiuso!

Avviare il sistema soltanto quando tutti i collegamenti elettrici ed idraulici sono stati completati.

Evitare di far funzionare il circolatore in assenza di acqua nell'impianto.



Il fluido contenuto nell'impianto oltre che ad alta temperatura e pressione può trovarsi anche sotto forma di vapore. **PERICOLO USTIONI!**

È pericoloso toccare il circolatore. **PERICOLO USTIONI!**

Una volta effettuati tutti i collegamenti elettrici ed idraulici riempire l'impianto con acqua ed eventualmente con glicole (per la percentuale massima di glicole si veda par. 4) ed alimentare il sistema.

Una volta avviato il sistema è possibile modificare le modalità di funzionamento per meglio adattarsi alle esigenze dell'impianto.

## 10.1 Degasazione della pompa



Figura 7: Sfiato della pompa



**Sfiatare sempre la pompa prima dell'avviamento!**

**La pompa non deve funzionare a secco.**

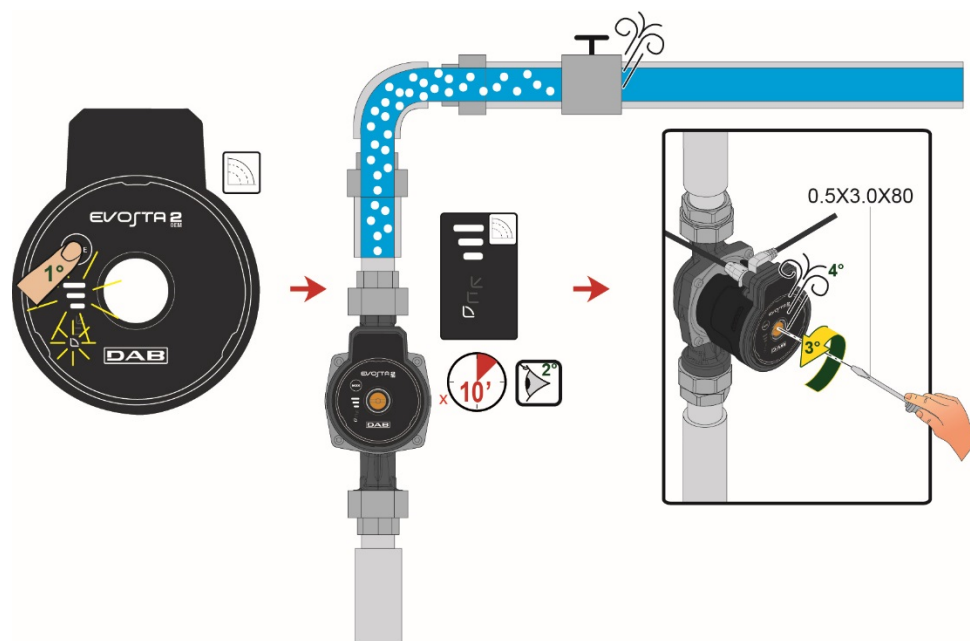
## 11. FUNZIONI

### 11.1 Modi di Regolazione

I circolatori EVOSTA2 OEM consentono di effettuare le seguenti modalità di regolazione a seconda delle necessità dell'impianto:

- Regolazione a pressione differenziale proporzionale in funzione del flusso presente nell'impianto.
- Regolazione a pressione differenziale costante.
- Regolazione a curva costante (giri fissi).

La modalità di regolazione può essere impostata attraverso il pannello di controllo EVOSTA2 OEM.

### 11.1.1 Regolazione a Pressione Differenziale Proporzionale

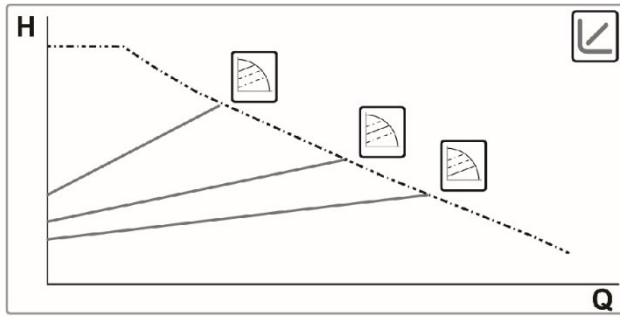

In questa modalità di regolazione la pressione differenziale viene ridotta o aumenta al diminuire o all'aumentare della richiesta d'acqua.

Regolazione indicata per:

- Impianti di riscaldamento e condizionamento con elevate perdite di carico
- Impianti con regolatore di pressione differenziale secondario
- Circuiti primari con alte perdite di carico
- Sistemi di ricircolo sanitario con valvole termostatiche sulle colonne montanti

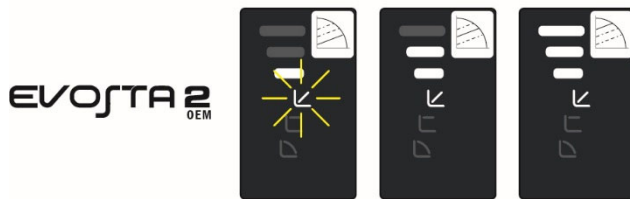

### 11.1.2 Regolazione a Pressione Differenziale Costante

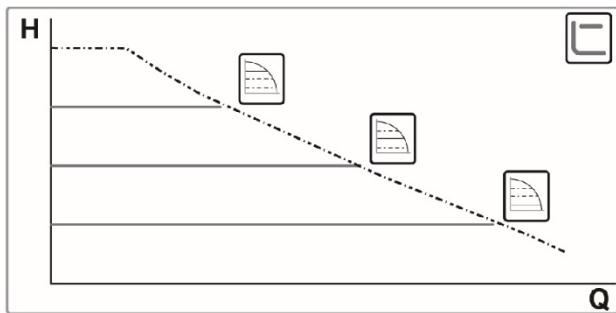

In questa modalità di regolazione la pressione differenziale viene mantenuta costante, indipendentemente dalla richiesta d'acqua.

Regolazione indicata per:

- Impianti di riscaldamento e condizionamento con basse perdite di carico
- Sistemi monotubo con valvole termostatiche
- Impianti a circolazione naturale
- Circuiti primari con basse perdite di carico
- Sistemi di ricircolo sanitario con valvole termostatiche sulle colonne montanti



### 11.1.3 Regolazione a Curva Costante

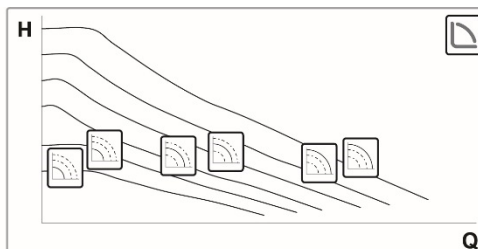

In questa modalità di regolazione il circolatore lavora su curve caratteristiche a velocità costante.

Regolazione indicata per impianti di riscaldamento e condizionamento a portata costante.



## 12. PANNELLO DI CONTROLLO

Le funzionalità dei circolatori EVOSTA2 OEM possono essere modificate tramite il pannello di controllo posto sul coperchio del dispositivo di controllo elettronico.

### 12.1 Elementi sul Display









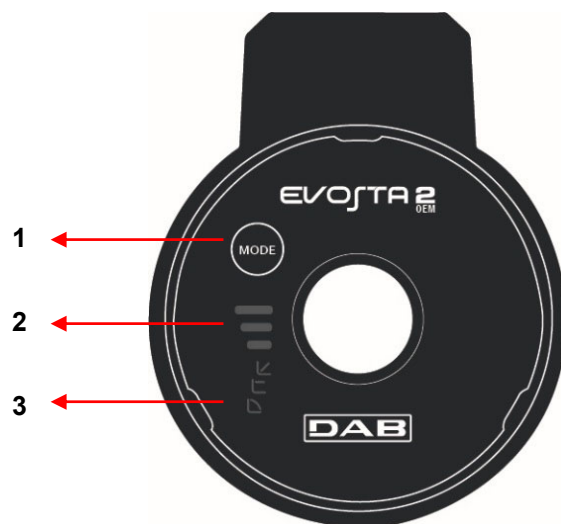

Figura 8: Display

- 1 Tasto per la selezione dell'impostazione della pompa
- 2 Segmenti luminosi che indicano il tipo di curva impostata
- 3 Segmenti luminosi che indicano la curva impostata

**12.2 Impostazioni della modalità di funzionamento della pompa**

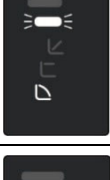
	EVOSTA2 OEM	
1		Curva a pressione proporzionale più bassa, PP1
2		Curva intermedia a pressione proporzionale, PP2
3		Curva più alta a pressione proporzionale, PP3
4		Curva a pressione costante più bassa, CP1
5		Curva intermedia a pressione costante, CP2
6		Curva più alta a pressione costante, CP3
7		Curva costante, velocità I
8		Curva costante, velocità II
9		Curva costante, velocità III





10		Curva costante, velocità IV
11		Curva costante, velocità V
12		Curva costante, velocità VI

Tabella 4: Modalità di funzionamento della pompa

### 13. IMPOSTAZIONI DI FABBRICA

Modalità di regolazione:  = Regolazione a pressione differenziale proporzionale minima

### 14. SEGNALE PWM

Profilo segnale PWM in ingresso versione RISCALDAMENTO.

Area di lavoro	Ciclo di lavoro PWM
Setpoint massimo	<10%
Setpoint variabile	≥10% / ≤84%
Setpoint minimo	>84% / ≤91%
Area di isteresi	>91% / ≤95%
Modalità standby	>95% / ≤100%

#### Profilo PWM RISCALDAMENTO

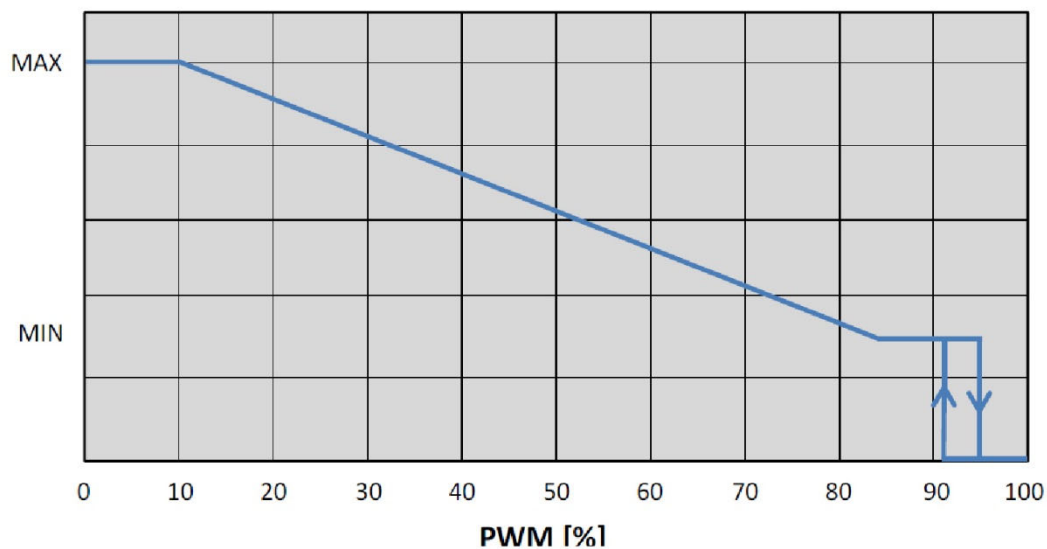

## 15. TIPI DI ALLARME

	Descrizione Allarme
N°Lampeggi altezza curva	EVOSTA2 OEM
2 Lampeggi	TRIP: perdita controllo motore, può essere causata da parametri errati, rotore bloccato, fase sconnessa, motore sconnesso
3 Lampeggi	SHORT CIRCUIT: corto circuito su fasi o tra fase e terra
4 Lampeggi	OVERRUN: guasto software
5 Lampeggi	SAFETY: errore modulo di sicurezza, può essere causato da una sovracorrente imprevista o altri guasti hardware della scheda

Tabella 5: Tipi di allarme

## 16. MANUTENZIONE



Le attività di pulizia e manutenzione non possono essere eseguite da bambini (fino a 8 anni) senza la supervisione di un adulto qualificato. Prima di iniziare un qualsiasi intervento sul sistema o la ricerca guasti è necessario interrompere il collegamento elettrico della pompa (togliere la spina dalla presa di corrente) e leggere il libretto istruzione e manutenzione.

## 17. SMALTIMENTO



Questo prodotto o parti di esso devono essere smaltite nel rispetto dell'ambiente e conformemente alle normative locali delle norme ambientali; Usare i sistemi locali, pubblici o privati, di raccolta dei rifiuti.

## INFORMAZIONI

Domande frequenti (FAQ) riguardanti la direttiva sulla progettazione ecocompatibile 2009/125/CE che stabilisce un quadro per l'elaborazione di specifiche per la progettazione ecocompatibile di prodotti connessi all'energia e suoi regolamenti attuativi: [http://ec.europa.eu/enterprise/policies/sustainable-business/documents/eco-design/guidance/files/20110429\\_faq\\_en.pdf](http://ec.europa.eu/enterprise/policies/sustainable-business/documents/eco-design/guidance/files/20110429_faq_en.pdf)

Linee guida che accompagnano i regolamenti della commissione per l'applicazione della direttiva sulla progettazione ecocompatibile: [http://ec.europa.eu/energy/efficiency/ecodesign/legislation\\_en.htm](http://ec.europa.eu/energy/efficiency/ecodesign/legislation_en.htm) - v. circolatori

**INDEX**

<b>1. KEY</b>	<b>17</b>
<b>2. GENERAL</b>	<b>17</b>
2.1 Safety	17
2.2 Responsibility	17
2.3 Particular warnings	17
<b>3. PRODUCT DESCRIPTION</b>	<b>18</b>
<b>4. PUMPED LIQUIDS</b>	<b>18</b>
<b>5. APPLICATIONS</b>	<b>18</b>
<b>6. TECHNICAL DATA</b>	<b>19</b>
<b>7. MANAGEMENT</b>	<b>20</b>
7.1 Storage	20
7.2 Transport	20
7.3 Weight	20
<b>8. INSTALLATION</b>	<b>20</b>
8.1 Mechanical installation	20
8.2 User Interface Position	21
8.3 Rotation of the user interface	22
8.4 Non-return valve	23
<b>9. ELECTRICAL CONNECTIONS</b>	<b>23</b>
9.1 Power supply connection	24
<b>10. START</b>	<b>24</b>
10.1 Degassing the pump	25
<b>11. FUNCTIONS</b>	<b>25</b>
11.1 Regulating Modes	25
11.1.1 Regulation with Proportional Differential Pressure	26
11.1.2 Regulation with Constant Differential Pressure	26
11.1.3 Regulation with constant curve	26
<b>12. CONTROL PANEL</b>	<b>27</b>
12.1 Elements on the Display	27
12.2 Settings of the pump operating mode	28
<b>13. FACTORY SETTINGS</b>	<b>29</b>
<b>14. PWM SIGNAL</b>	<b>29</b>
<b>15. TYPES OF ALARM</b>	<b>30</b>
<b>16. MAINTENANCE</b>	<b>30</b>
<b>17. DISPOSAL</b>	<b>30</b>
<b>18. DIMENSIONS</b>	<b>361</b>
<b>19. PERFORMANCE CURVES</b>	<b>362</b>

**INDEX OF FIGURES**

Figure 1: Pumped liquids, warnings and operating conditions	18
Figure 2: Mounting EVOSTA2 OEM	20
Figure 3: Assembly position	21
Figure 4: Positions of the user interface	22
Figure 5: Changing the position of the user interface	22
Figure 6	24
Figure 7: Venting of the pump	25
Figure 8: Display	27

**INDEX OF TABLES**

Table 1: Functions	18
Table 2: Technical data	19
Table 3: Maximum head (Hmax) and maximum flow rate (Qmax) of EVOSTA2 OEM circulators	19
Table 4: Pump operating modes	29
Table 5: Types of Alarm	30

## 1. KEY

The frontispiece shows the version of this document in the form **Vn.x**. This version indicates that the document is valid for all software versions of the device **n.y**. For example: V3.0 is valid for all Sw: 3.y.

In this document the following symbols will be used to avoid situations of danger:



Situation of **general danger**. Failure to respect the instructions that follow may cause harm to persons and property.



Situation of **electric shock hazard**. Failure to respect the instructions that follow may cause a situation of grave risk for personal safety.

## 2. GENERAL



**Read this documentation carefully before installation.**

**Skilled personnel:** Installation must be carried out by competent, skilled personnel in possession of the technical qualifications required by the specific legislation in force. The term skilled personnel means persons whose training, experience and instruction, as well as their knowledge of the respective standards and requirements for accident prevention and working conditions, have been approved by the person in charge of plant safety, authorizing them to perform all the necessary activities, during which they are able to recognize and avoid all dangers. (Definition for technical personnel IEC 364).

The appliance may not be used by children under 8 years old or by persons with reduced physical, sensory or mental capacities, or who lack experience or knowledge, unless they are under supervision or after they have received instructions concerning the safe use of the appliance and the understanding of the dangers involved. Children must not play with the appliance.



**Ensure that the product has not suffered any damage during transport or storage. Check that the outer casing is unbroken and in excellent conditions.**

### 2.1 Safety

Use is allowed only if the electric system is in possession of safety precautions in accordance with the regulations in force in the country where the product is installed.

### 2.2 Responsibility

The Manufacturer does not vouch for correct operation of the machine or answer for any damage that it may cause if it has been tampered with, modified and/or run outside the recommended work range or in contrast with other indications given in this manual.

### 2.3 Particular warnings



**Always switch off the mains power supply before working on the electrical or mechanical part of the system. Wait for the warning lights on the control panel to go out before opening the appliance. The capacitor of the direct current intermediate circuit remains charged with dangerously high voltage even after the mains power has been turned off.**

**Only firmly cabled mains connections are admissible. The appliance must be earthed (IEC 536 class 1, NEC and other applicable standards).**



Mains terminals and motor terminals may still have dangerous voltage when the motor is stopped.



If the power cable is damaged, it must be replaced by the technical assistance service or by qualified personnel, so as to avoid any risk.

### 3. PRODUCT DESCRIPTION

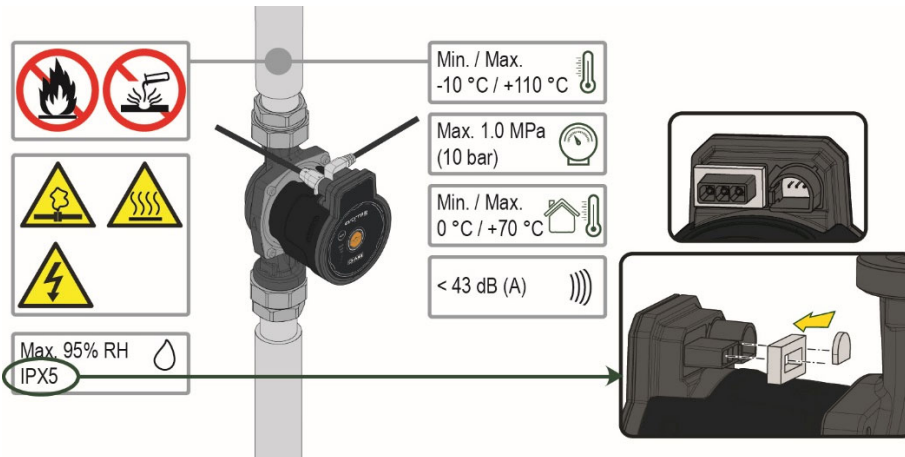

Figure 1: Pumped liquids, warnings and operating conditions

The circulators in the EVOSTA2 OEM series represent a complete range of circulators. These installation and operating instructions describe EVOSTA2 OEM models. The type of model is indicated on the pack and on the identification plate.

The table below shows the EVOSTA2 OEM models with built-in functions and features.

Functions/features	EVOSTA2 OEM
Proportional pressure	•
Constant pressure	•
Constant curve	
Dry-running protection	
Automatic degassing	

Table 1: Functions

### 4. PUMPED LIQUIDS

Clean, free from solids and mineral oils, not viscous, chemically neutral, close to the properties of water (max. glycol contents 30%)

### 5. APPLICATIONS

**EVOSTA2 OEM** series circulators allow integrated adjustment of the differential pressure which enables the circulator performance to be adapted to the actual requirements of the system. This determines considerable energy saving, a greater possibility of control of the system, and reduced noise.

**EVOSTA2 OEM** circulators are designed for the circulation of:

- water in heating and conditioning systems.
- water in industrial water circuits.

**EVOSTA2 OEM** circulators are self-protected against:

- Overloads
- Lack of phase
- Excess temperature
- Over-voltage and under-voltage

## 6. TECHNICAL DATA

Supply voltage	1x230 V(+/-10%), 50/60 Hz
Absorbed power	See electrical data plate
Maximum current	See electrical data plate
Grade of protection	IPX5
Protection class	F
TF Class	TF 110
Motor protector	No external motor protector is needed
Maximum environment temperature	70 °C
Liquid temperature	-10 °C ÷ 110 °C
Flow rate	See Table 3
Head	See Table 3
Maximum working pressure	1.0 Mpa – 10 bar
Minimum working pressure	0.1 Mpa – 1 bar
Lpa [dB(A)]	≤ 43

Table 2: Technical data

### Designation index (example)

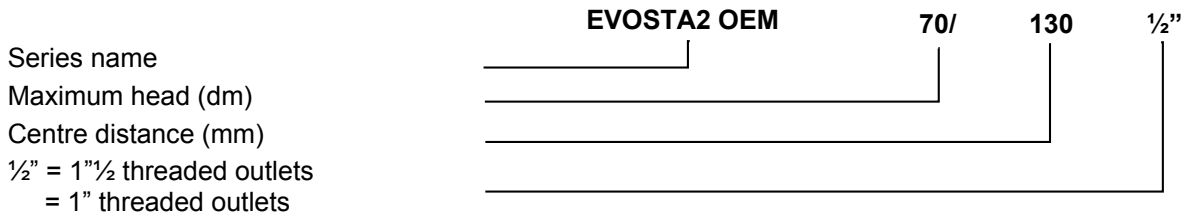

	Hmax [m]	Qmax [m <sup>3</sup> /h]
<b>EVOSTA2 50/130 OEM PWM (1/2")</b>	5	3,4
<b>EVOSTA2 65/130 OEM (1")</b>	6,5	4
<b>EVOSTA2 65/130 OEM PWM (1")</b>	6,5	4
<b>EVOSTA2 70/130 OEM (1")</b>	7	4
<b>EVOSTA2 75/130 OEM (1")</b>	7,5	4,5
<b>EVOSTA2 75/130 OEM PWM (1")</b>	7,5	4,5
<b>EVOSTA2 75/180 OEM (1")</b>	7,5	4,5
<b>EVOSTA2 75/180 OEM PWM (1")</b>	7,5	4,5

Table 3: Maximum head (Hmax) and maximum flow rate (Qmax) of EVOSTA2 OEM circulators

## 7. MANAGEMENT

### 7.1 Storage

All the circulators must be stored in a dry covered place, with possibly constant air humidity, free from vibrations and dust. They are supplied in their original pack in which they must remain until the time of installation. If this is not the case, accurately close the suction and delivery mouth.

### 7.2 Transport

Avoid subjecting the products to needless impacts and collisions. To lift and transport the circulator use lifting devices with the aid of the pallet supplied with it (if contemplated).

### 7.3 Weight

The adhesive plate on the packaging indicates the total weight of the circulator.

## 8. INSTALLATION



**Always switch off the mains power supply before working on the electrical or mechanical part of the system. Wait for the warning lights on the control panel to go out before opening the appliance. The capacitor of the direct current intermediate circuit remains charged with dangerously high voltage even after the mains power has been turned off.**

**Only firmly cabled mains connections are admissible. The appliance must be earthed (IEC 536 class 1, NEC and other applicable standards).**



**Ensure that the voltage and frequency on the data plate of the EVOSTA2 OEM circulator are the same as those of the power mains.**

### 8.1 Mechanical installation

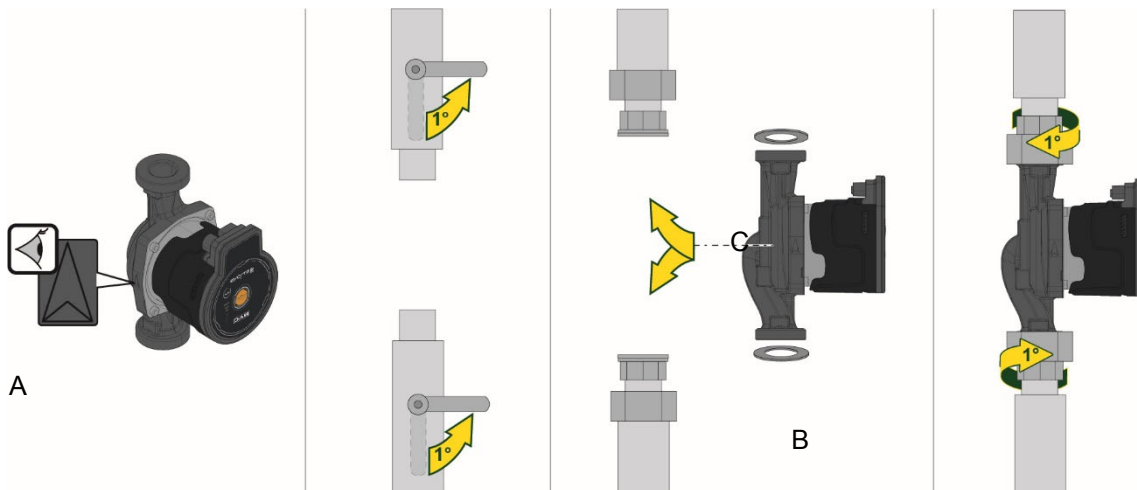

Figure 2: Mounting EVOSTA2 OEM

The arrows on the pump housing indicate the flow direction through the pump. See fig. 1, pos. A.

1. Fit the two gaskets when you mount the pump in the pipe. See fig. 1, pos. B.
2. Install the pump with a horizontal motor shaft. See fig. 1, pos. C.
3. Tighten the fittings.

## 8.2 User Interface Position



Always install the EVOSTA2 OEM circulator with the motor shaft in a horizontal position.

Install the electronic control device in a vertical position.

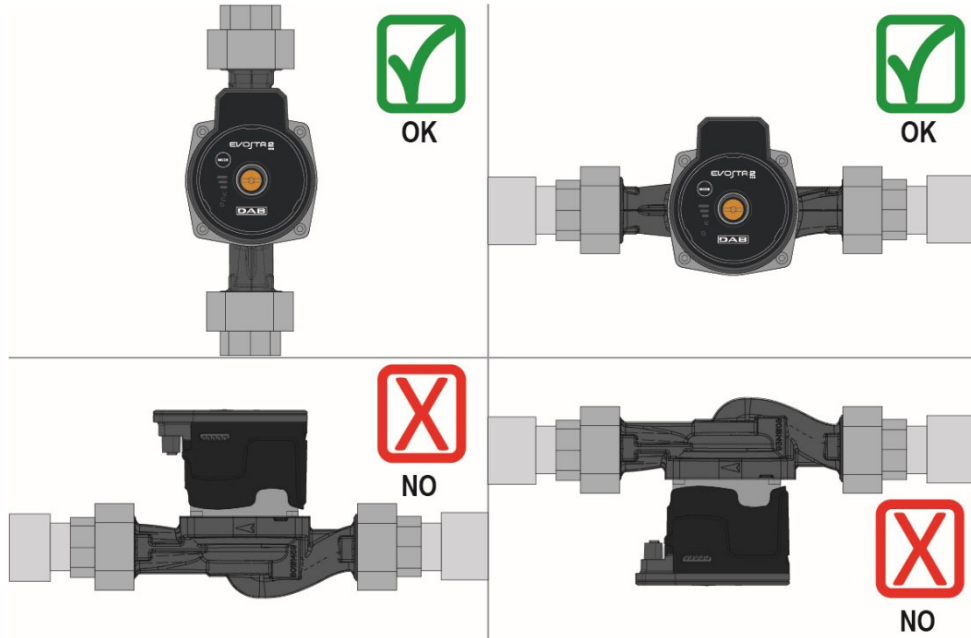

Figure 3: Assembly position

- The circulator may be installed in heating and conditioning systems on either the delivery pipe or the return pipe; the arrow marked on the pump body indicates the direction of flow.
- Install the circulator as far as possible above the minimum boiler level and as far as possible from bends, elbows and junction boxes.
- To facilitate control and maintenance operations, install an interception valve both on the suction pipe and on the delivery pipe.
- Before installing the circulator, accurately flush the system with only water at 80°C. Then drain the system completely to eliminate any harmful substance that may have got into circulation.
- Avoid mixing additives derived from hydrocarbons and aromatic products with the circulating water. It is recommended that the addition of antifreeze, where necessary, should not exceed 30%.
- In the event of heat insulation use the special kit (if provided) and ensure that the condensate draining holes in the motor casing are not closed or partly blocked.
- In the case of maintenance, always use a set of new gaskets.



Never insulate the electronic control device.

### 8.2.1 Positioning of the user interface in heating systems

It is possible to position the user interface with the cable facing to the left, to the right, or upwards.

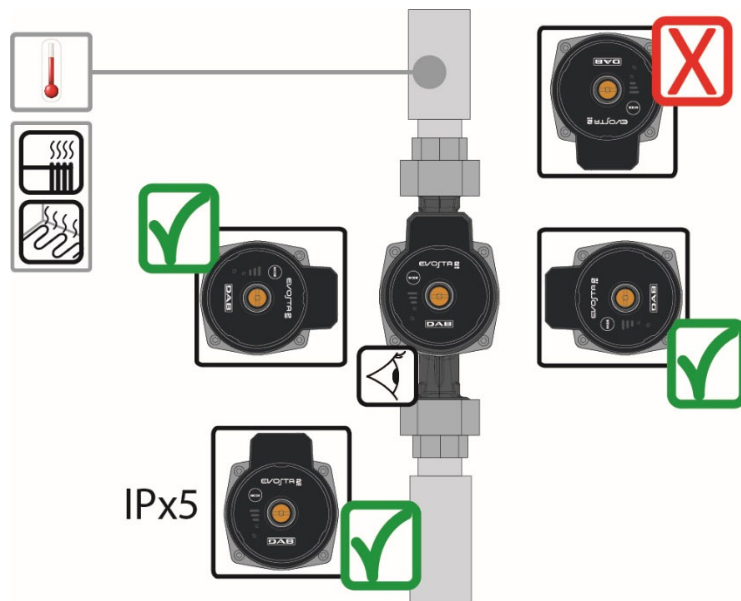

Figure 4: Positions of the user interface

### 8.3 Rotation of the user interface

If the circulator is installed on pipes in a horizontal position, it will be necessary to rotate the interface with the respective electronic device through 90 degrees in order to maintain the grade of IP protection and to allow the user a more convenient interaction with the graphic interface.



**Before rotating the circulator, ensure that it has been completely drained.**

To rotate the EVOSTA2 OEM circulator, proceed as follows:

1. Remove the 4 fixing screws of the circulator head.
2. Rotate the motor casing with the electronic control device through 90 degrees clockwise or counterclockwise, as necessary.
3. Reassemble and tighten the 4 screws that fix the circulator head.



**The electronic control device must always remain in vertical position!**

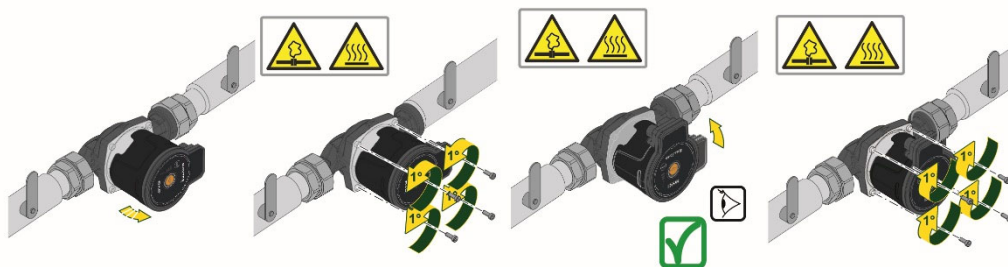

Figure 5: Changing the position of the user interface



**ATTENTION**  
Water at high temperature.  
High temperature.



**ATTENTION**  
System under pressure  
- Before dismantling the pump, empty the system or close the interception valves on both sides of the pump. The pumped liquid may be at a very high temperature and high pressure.

#### 8.4 Non-return valve

If the system is equipped with a non-return valve, ensure that the minimum pressure of the circulator is always higher than the valve closing pressure.

### 9. ELECTRICAL CONNECTIONS

The electrical connections must be made by expert, qualified personnel.



**ATTENTION! ALWAYS RESPECT THE LOCAL SAFETY REGULATIONS.**



Always switch off the mains power supply before working on the electrical or mechanical part of the system. Wait for the warning lights on the control panel to go out before opening the appliance. The capacitor of the direct current intermediate circuit remains charged with dangerously high voltage even after the mains power has been turned off.

Only firmly cabled mains connections are admissible. The appliance must be earthed (IEC 536 class 1, NEC and other applicable standards).



**THE SYSTEM MUST BE CORRECTLY AND SAFELY EARTHED!**



It is advised to install a correctly dimensioned differential switch to protect the system, type: class A with adjustable leakage current, selective.

The automatic differential switch must be marked with the following symbols:

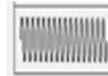
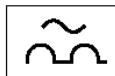

- The circulator does not require any external motor protection.
- Ensure that the supply voltage and frequency are the same as the values indicated on the electrical data plate of the circulator.

## 9.1 Power supply connection

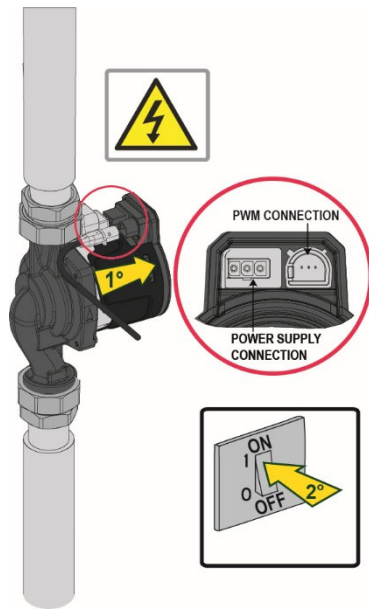

Connect the connector to the pump .

Figure 6

## 10. START



**All the starting operations must be performed with the cover of the EVOSTA2 OEM control panel closed.**

**Start the system only when all the electrical and hydraulic connections have been completed.**

**Avoid running the circulator when there is no water in the system.**



**As well as being at a high temperature and pressure, the fluid in the system may also be in the form of steam. DANGER OF SCALDING!**

**It is dangerous to touch the circulator. DANGER OF SCALDING!**

Once all the electrical and hydraulic connections have been made, fill the system with water and if necessary with glycol (for the maximum glycol percentage see par. 4) and feed the system.

Once the system has been started it is possible to modify the operating modes to adapt better to the plant requirements (see par. **Error! Reference source not found.**).

## 10.1 Degassing the pump

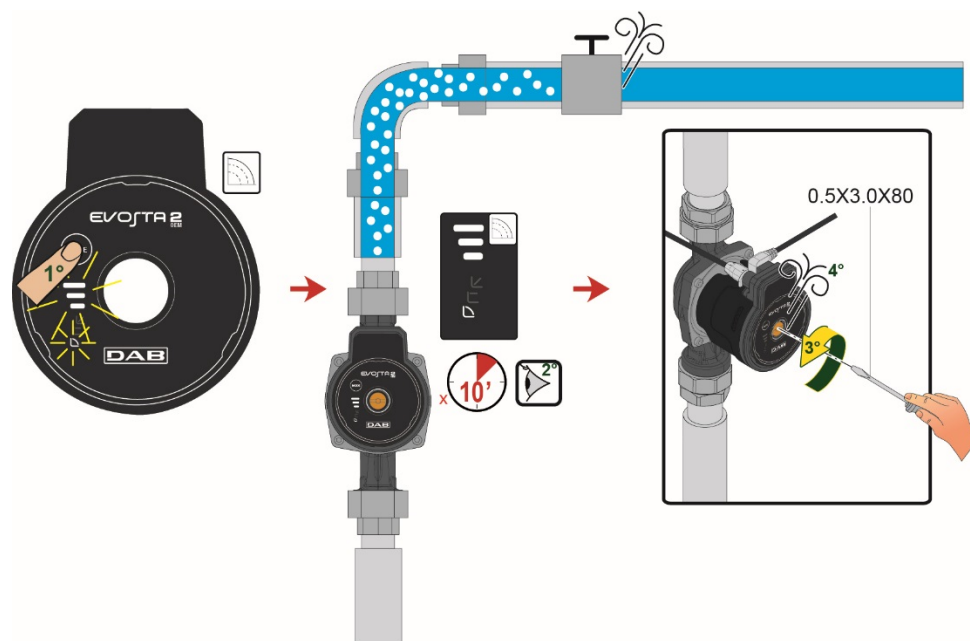

Figure 7: Venting of the pump



**Always vent the pump before starting!**

**The pump must never run when dry.**

## 11. FUNCTIONS

### 11.1 Regulating Modes

EVOSTA2 OEM circulators allow the following regulating modes depending on plant requirements:

- Proportional differential pressure regulation depending on the flow present in the plant.
- Regulation with constant curve.

The regulating mode may be set through the EVOSTA2 OEM control panel.

### 11.1.1 Regulation with Proportional Differential Pressure

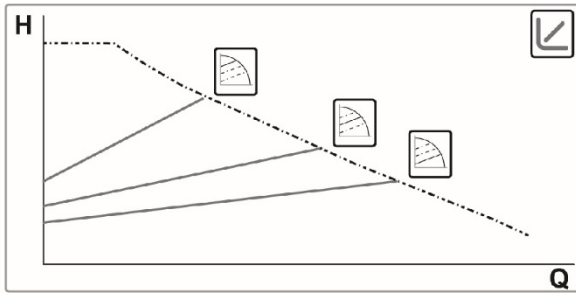

In this regulating mode the differential pressure is reduced or increased as the demand for water decreases or increases.

The  $H_s$  set point may be set from the display.

Regulation indicated for:

- Heating and conditioning plants with high load losses
- Plants with secondary differential pressure regulator
- Primary circuits with high load losses
- Domestic water recirculating systems with thermostatic valves on the rising columns



### 11.1.2 Regulation with Constant Differential Pressure

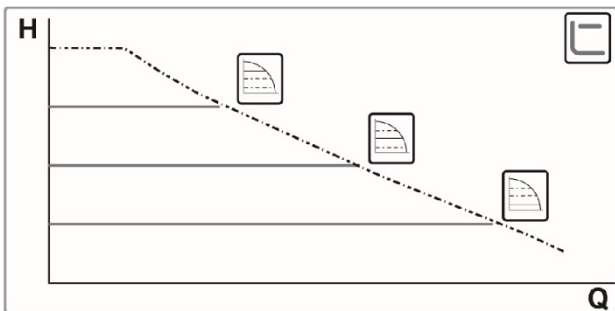

In this regulating mode the differential pressure is kept constant, irrespective of the demand for water, The  $H_s$  set point may be set from the display.

Regulation indicated for:

- Heating and conditioning plants with low load losses
- Single-pipe systems with thermostatic valves
- Plants with natural circulation
- Primary circuits with low load losses
- Domestic water recirculating systems with thermostatic valves on the rising columns

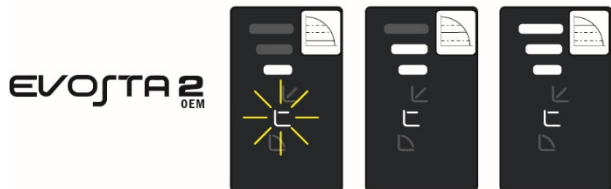

### 11.1.3 Regulation with constant curve

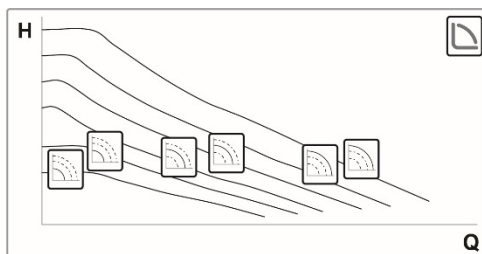

In this regulating mode the circulator works on characteristic curves at a constant speed.

Regulation indicated for heating and conditioning plants with constant flow.

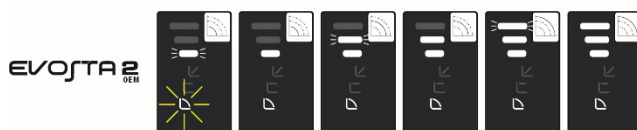

## 12. CONTROL PANEL

The functions of EVOSTA2 OEM circulators can be modified by means of the control panel on the cover of the electronic control device.

### 12.1 Elements on the Display

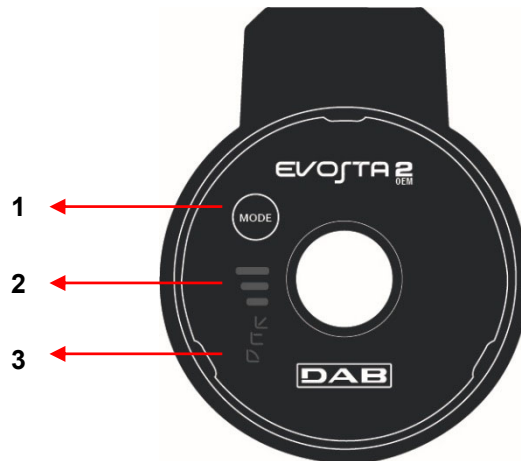











Figure 8: Display

- 1 Key for selecting the pump setting
- 2 Luminous segments indicating the type of set curve
- 3 Luminous segments indicating the set curve

12.2 Settings of the pump operating mode

	EVOSTA2 OEM	
1		Lower curve with proportional pressure, PP1
2		Intermediate curve with proportional pressure, PP2
3		Higher curve with proportional pressure, PP3
4		Lower curve with constant pressure, CP1
5		Intermediate curve with constant pressure, CP2
6		Higher curve with constant pressure, CP3
7		Constant curve, speed I
8		Constant curve, speed II
9		Constant curve, speed III



10		Constant curve, speed IV
11		Constant curve, speed V
12		Constant curve, speed VI

Table 4: Pump operating modes

### 13. FACTORY SETTINGS

Regulating mode:  = Minimum proportional differential pressure regulation.

### 14. PWM SIGNAL

Profile of PWM signal at input of HEATING version.

Working area	Duty cycle PWM
Maximum setpoint	<10%
Variable setpoint	≥10% / ≤84%
Minimum setpoint	>84% / ≤91%
Hysteresis area	>91% / ≤95%
Standby mode	>95% / ≤100%

#### PWM Profile HEATING

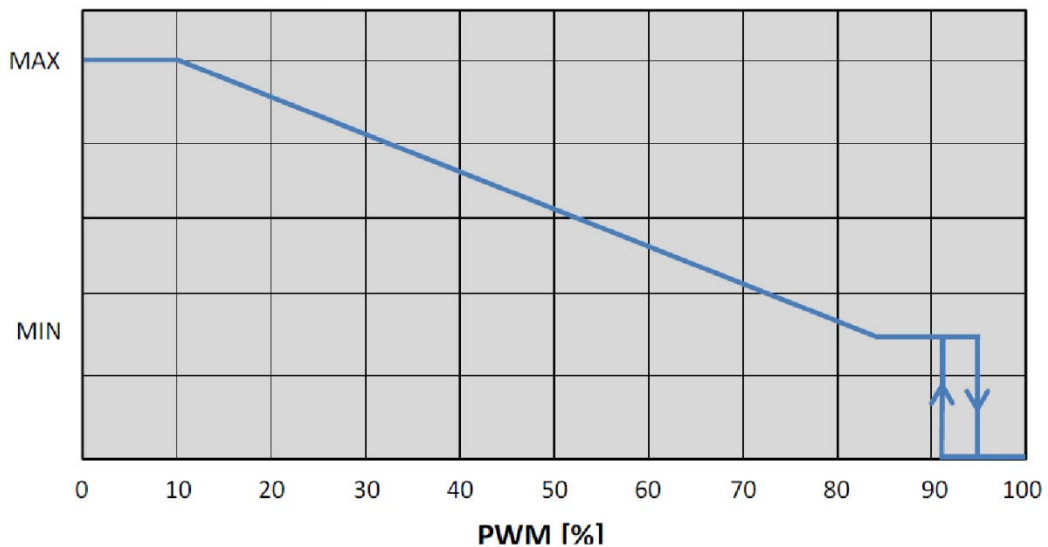

## 15. TYPES OF ALARM

	Alarm Description
No. of curve height blinks	EVOSTA2 OEM
2 Blinks	TRIP: loss of motor control, may be caused by incorrect parameters, blocked rotor, disconnected phase, disconnected motor
3 Blinks	SHORT CIRCUIT: short circuit on phases or between phase and earth
4 Blinks	OVERRUN: software fault
5 Blinks	SAFETY: safety module error, may be caused by a sudden overcurrent or other hardware faults of the board

Table 5: Types of Alarm

## 16. MAINTENANCE



Cleaning and maintenance activities must not be carried out by children (under 8 years of age) without supervision by a qualified adult. Before starting any work on the system, before starting to look for faults it is necessary to disconnect the power supply to the pump (take the plug out of the socket) and read the use and maintenance instructions.

## 17. DISPOSAL



This product or its parts must be disposed of in an environment-friendly manner and in compliance with the local regulations concerning the environment; use public or private local waste collection systems.

## INFORMATION

Frequently asked questions (faq) on the ecodesign directive 2009/125/ec establishing a framework for the setting of ecodesign requirements for energy-related products and its implementing regulations: [http://ec.europa.eu/enterprise/policies/sustainable-business/documents/ecodesign/guidance/files/20110429\\_faq\\_en.pdf](http://ec.europa.eu/enterprise/policies/sustainable-business/documents/ecodesign/guidance/files/20110429_faq_en.pdf)

Guidelines accompanying commission regulations implementing the ecodesign directive: [http://ec.europa.eu/energy/efficiency/ecodesign/legislation\\_en.htm](http://ec.europa.eu/energy/efficiency/ecodesign/legislation_en.htm) - see "circulators"

**INDEX**

<b>1. LÉGENDE</b> .....	<b>32</b>
<b>2. GÉNÉRALITÉS</b> .....	<b>32</b>
2.1 Sécurité .....	32
2.2 Responsabilités .....	32
2.3 Recommandations particulières .....	32
<b>3. DESCRIPTION DU PRODUIT</b> .....	<b>33</b>
<b>4. LIQUIDES POMPÉS</b> .....	<b>33</b>
<b>5. APPLICATIONS</b> .....	<b>33</b>
<b>6. DONNÉES TECHNIQUES</b> .....	<b>34</b>
<b>7. GESTION</b> .....	<b>35</b>
7.1 Stockage .....	35
7.2 Transport .....	35
7.3 Poids .....	35
<b>8. INSTALLATION</b> .....	<b>35</b>
8.1 Installation mécanique .....	36
8.2 Positions Interface Utilisateur .....	36
8.3 Rotation de l'interface utilisateur .....	37
8.4 Clapet antiretour .....	38
<b>9. CONNEXIONS ÉLECTRIQUES</b> .....	<b>38</b>
9.1 Connexion ligne d'alimentation .....	39
<b>10. DÉMARRAGE</b> .....	<b>39</b>
10.1 Dégazage de la pompe .....	40
<b>11. FONCTIONS</b> .....	<b>40</b>
11.1 Modes de régulation .....	40
11.1.1 Régulation à pression différentielle proportionnelle .....	41
11.1.2 Régulation à pression différentielle constante .....	41
11.1.3 Régulation à courbe constante .....	41
<b>12. PANNEAU DE COMMANDE</b> .....	<b>42</b>
12.1 Éléments sur l'Afficheur .....	42
12.2 Réglages du mode de fonctionnement de la pompe .....	43
<b>13. RÉGLAGES D'Usines</b> .....	<b>44</b>
<b>14. SIGNAL PWM</b> .....	<b>44</b>
<b>15. TYPES D'ALARME</b> .....	<b>45</b>
<b>16. ENTRETIEN</b> .....	<b>45</b>
<b>17. MISE AU REBUT</b> .....	<b>45</b>
<b>18. DIMENSIONS</b> .....	<b>361</b>
<b>19. PERFORMANCES COURBES</b> .....	<b>362</b>

**INDEX DES FIGURES**

Image 1: Liquides pompés, avertissements et conditions de fonctionnement .....	33
Image 2: Montage de EVOSTA2 OEM .....	36
Image 3: Position de montage .....	36
Image 4: Positions de l'interface utilisateur .....	37
Image 5: Changement de position de l'interface utilisateur .....	38
Image 6 .....	39
Image 7: Purge de la pompe .....	40
Image 8: Afficheur .....	42

**INDEX DES TABLEAUX**

Tableau 1: Fonctions et fonctionnement .....	33
Tableau 2: Données techniques .....	34
Tableau 3: Hauteur d'élévation maximum (Hmax) et débit maximum (Qmax) des circulateurs EVOSTA2 OEM .....	35
Tableau 4: Modes de fonctionnement des pompes .....	44
Tableau 5: Types D'Alarme .....	45

18. DIMENSIONI – DIMENSIONS – DIMENSIONS – ABMESSUNGEN – AFMETINGEN – DIMENSIONES – MÅTT – WYMIARY – ROZMERY – BOYUTLAR – РАЗМЕРЫ – DIMENSIUNI – ΔΙΑΣΤΑΣΕΙΣ – DIMENSÕES – MITAT – MĀL – ROZMĚRY – MÉRETEK – DIMENZIJE – РАЗМЕРИ – DIMENSIJAS – MATMENYS – ГАБАРИТИ - MÕÕDUD

Evosta 2 OEM

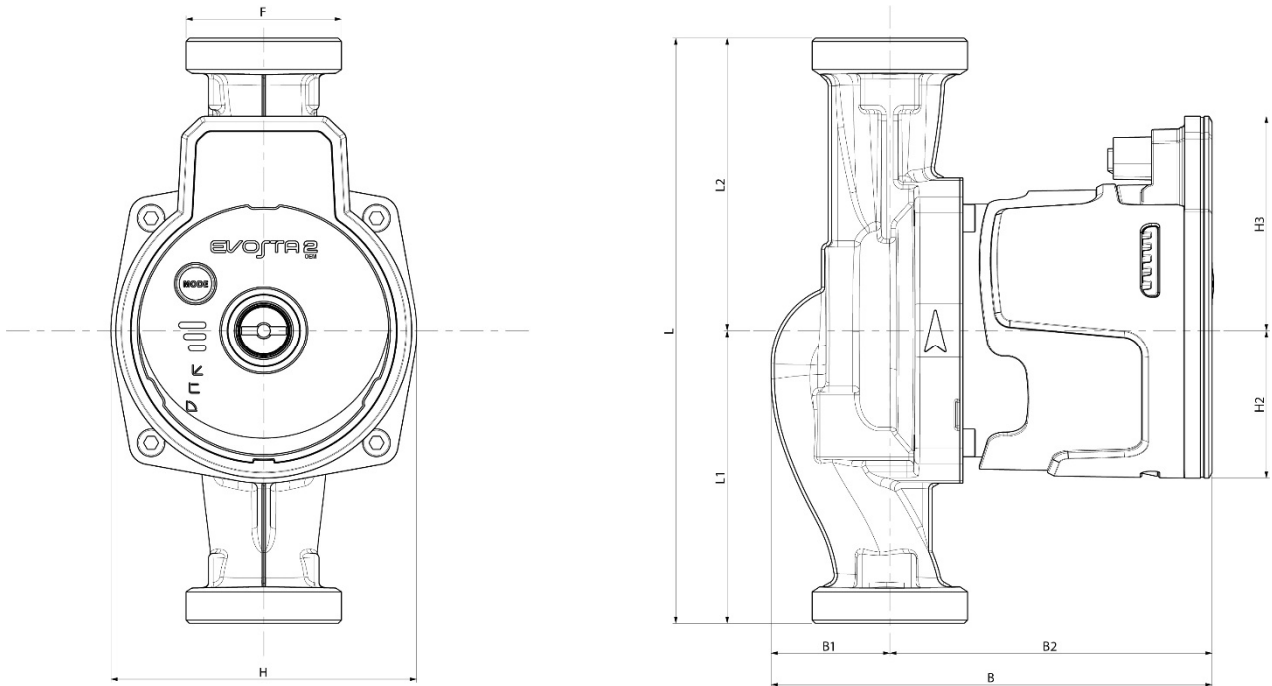

Mod.	L	L1	L2	B	B1	B2	F	H	H1	H2	H3
EVOSTA2 50/XX OEM	130	65	65	135	36	99	1"	94	Ø91	45.5	66
EVOSTA2 65/XX OEM	130	65	65	135	36	99	1 1/2"	94	Ø91	45.5	66
EVOSTA2 70/XX OEM	130	65	65	135	36	99	1 1/2"	94	Ø91	45.5	66
EVOSTA2 75/XX OEM	130	65	65	135	36	99	1"	94	Ø91	45.5	66

19. CURVE PRESTAZIONI - PERFORMANCE CURVES - PERFORMANCES COURBES – LEISTUNGSKURVEN – PRESTATIECURVES - CURVAS PRESTACIONES – ΚΑΡΑCΙΤΕCΚURVOR - KRZYWE WYDAJNOŚCI - KRIVKY VÝKONU - PERFORMANS EĞRILERI - РАБОЧИЕ ХАРАКТЕРИCТИКИ - CURBE PRESTAȚII - ΚΑΜΠΥΛΕC ΕΠΙΔΟCΕΩΝ - CURVAS RENDIMENTOS – SUORITUSKYKYKÄYRÄT - KURVER FOR KAPACITETER - KŘIVKY VÝKONU - TELJESÍTMÉNY GÖRBÉK - KRIVULJE ZMOGLJIVOSTI - КРИВИ НА РАБОТНИТЕ ХАРАКТЕРИCТИКИ - VEIKTSPĒJU LĪKNES - EKSPLOATACINIŲ SAVYBIŲ KREIVĖS - ΓΡΑΦΙΚΙ ΕΚCΠΛΟΥΑΤΑȚΙΝΗC ΧΑΡΑΚΕΡΙCΤΙΚ - JÓUDLUSE KÖVERAD

EVOSTA2 OEM 5/XXX

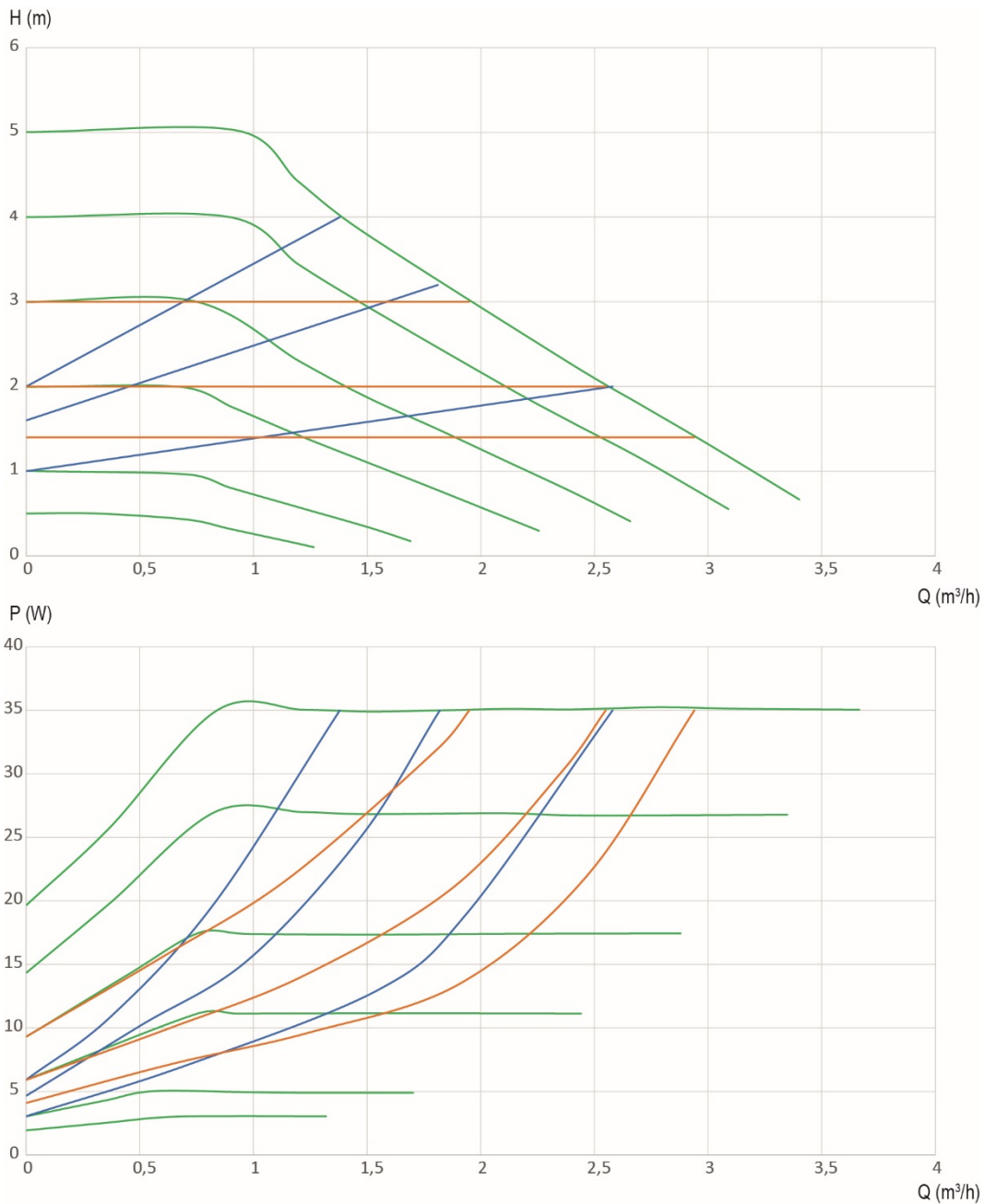

### EVOSTA2 OEM 6.5/XXX

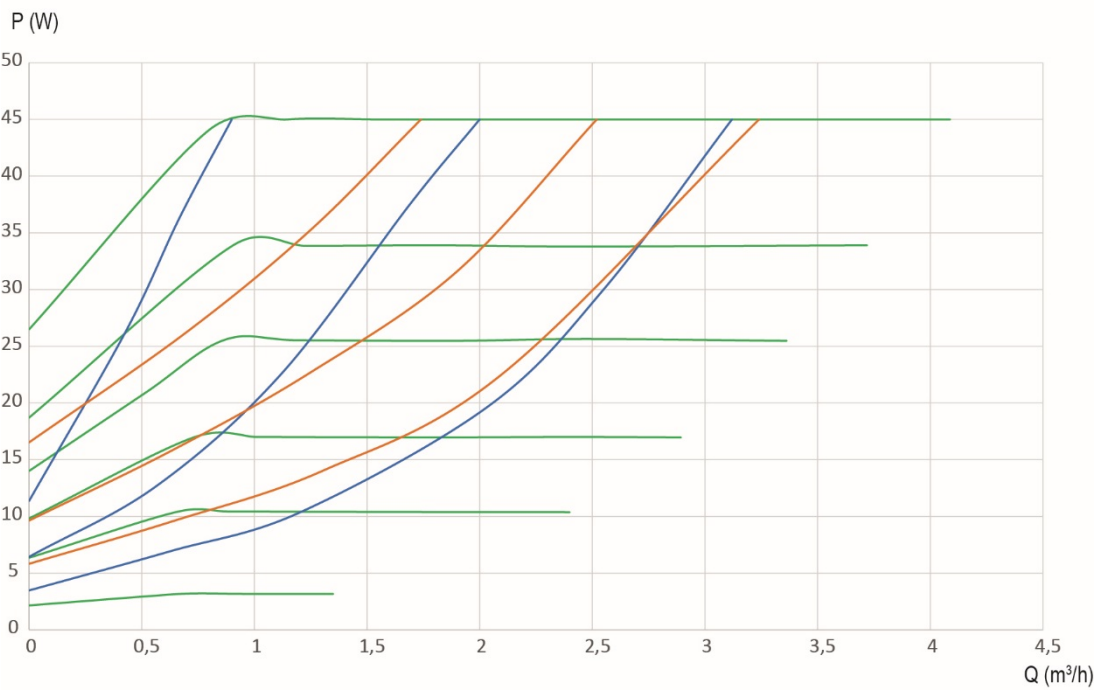
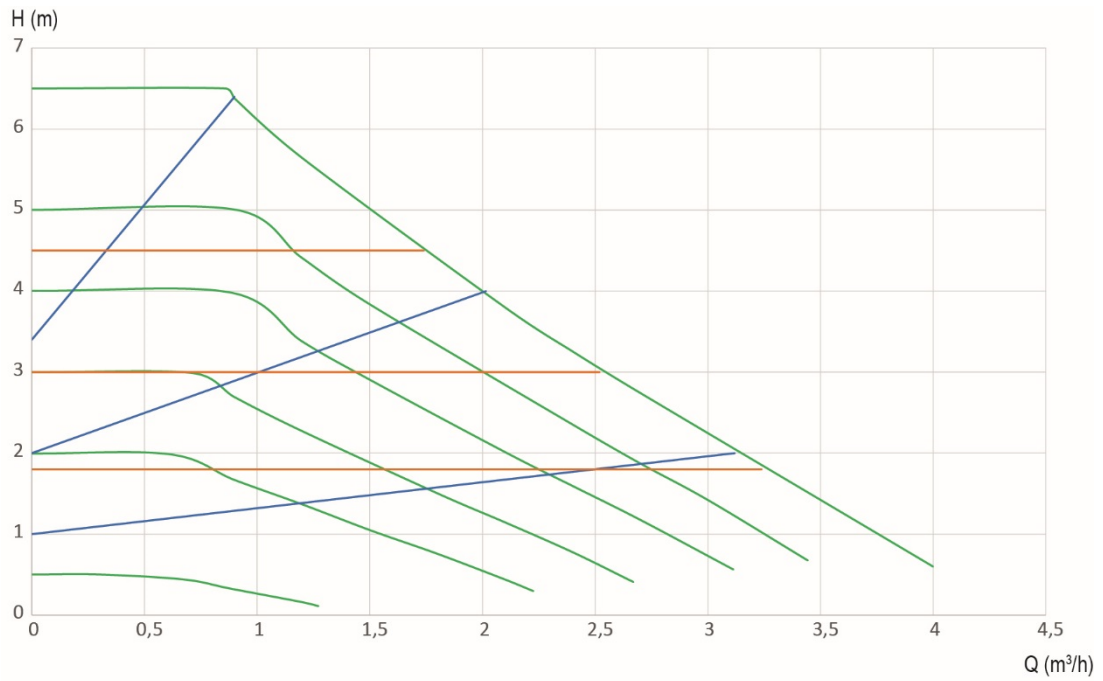

### EVOSTA 2 OEM 7/XXX

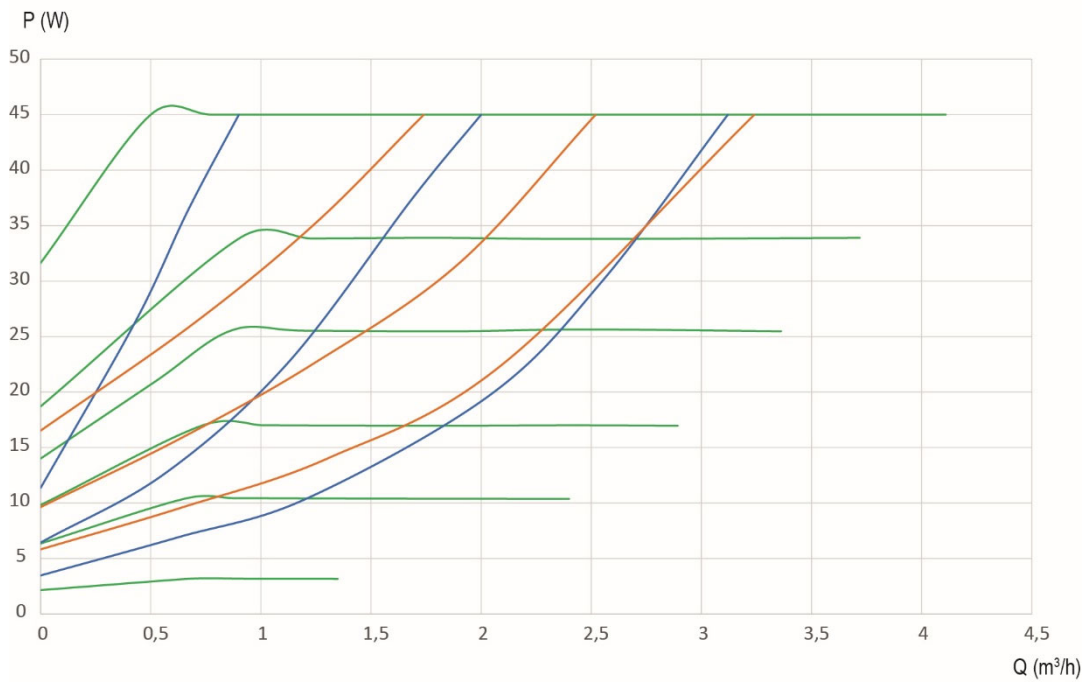
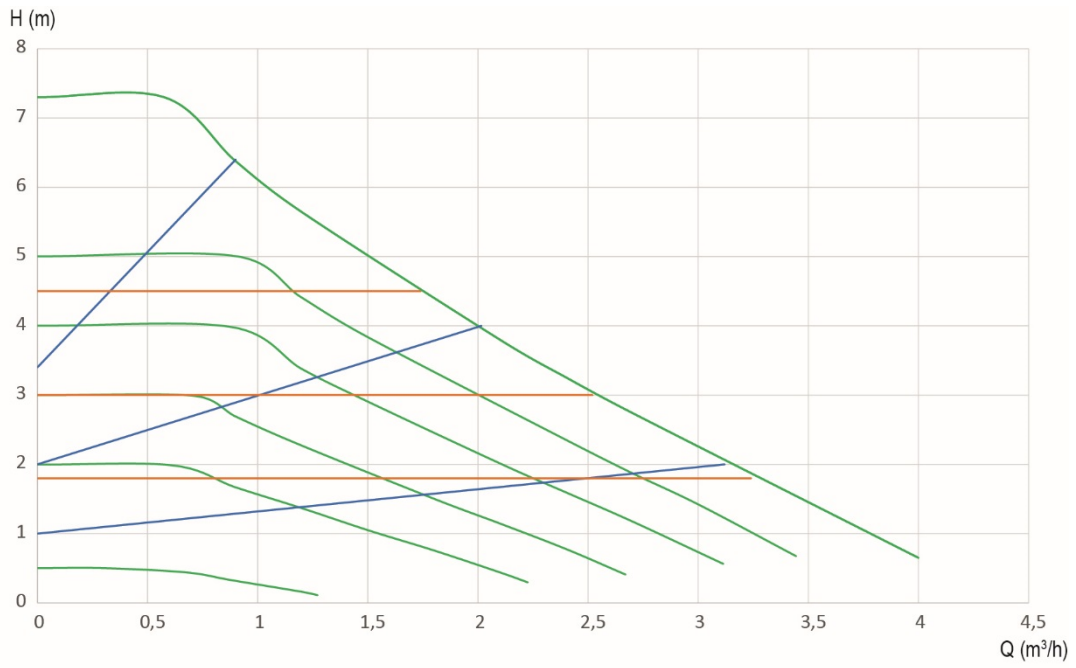

### EVOSTA 2 OEM 7.5/XXX

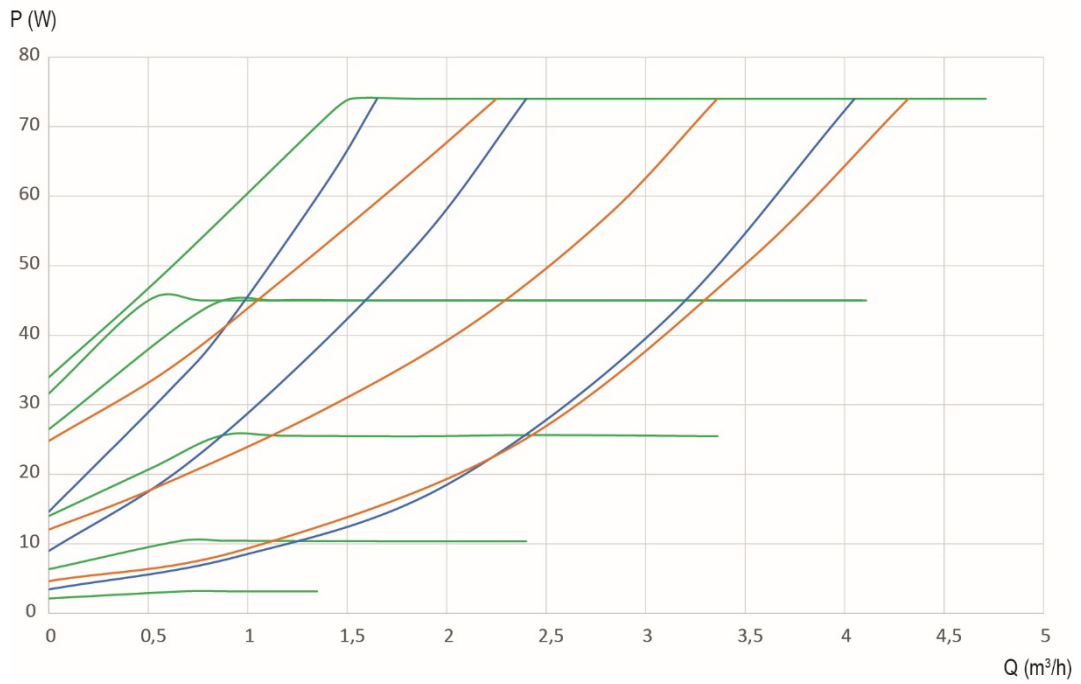
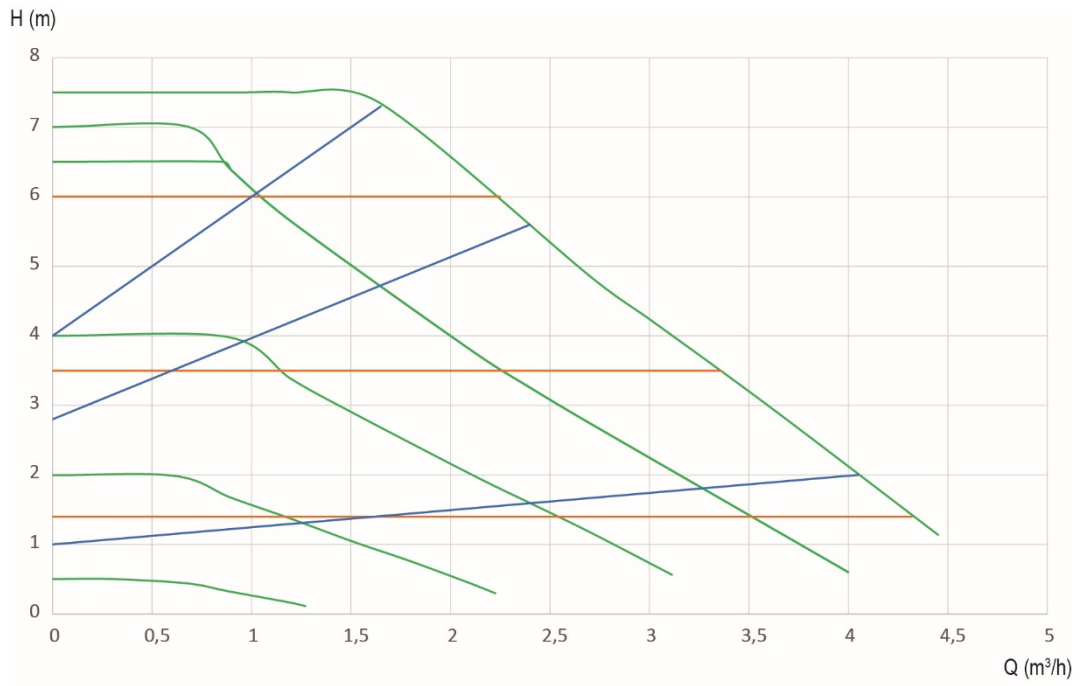

**DAB PUMPS LTD.**

6 Gilbert Court  
Newcomen Way  
Severalls Business Park  
Colchester  
Essex  
C04 9WN - UK  
salesuk@dwtgroup.com  
Tel. +44 0333 777 5010

**DAB PUMPS BV**

'tHofveld 6 C1  
1702 Groot Bijgaarden - Belgium  
info.belgium@dwtgroup.com  
Tel. +32 2 4668353

**DAB PUMPS INC.**

3226 Benchmark Drive  
Ladson, SC 29456 - USA  
info.usa@dwtgroup.com  
Tel. 1- 843-797-5002  
Fax 1-843-797-3366

**OOO DAB PUMPS**

Novgorodskaya str. 1, block G  
office 308, 127247, Moscow - Russia  
info.russia@dwtgroup.com  
Tel. +7 495 122 0035  
Fax +7 495 122 0036

**DAB PUMPS POLAND SP. z.o.o.**

Ul. Janka Muzykanta 60  
02-188 Warszawa - Poland  
polska@dabpumps.com.pl

**DAB PUMPS (QINGDAO) CO. LTD.**

No.40 Kaituo Road, Qingdao Economic &  
Technological Development Zone  
Qingdao City, Shandong Province - China  
PC: 266500  
sales.cn@dwtgroup.com  
Tel. +86 400 186 8280  
Fax +86 53286812210

**DAB PUMPS IBERICA S.L.**

Calle Verano 18-20-22  
28850 - Torrejón de Ardoz - Madrid  
Spain  
Info.spain@dwtgroup.com  
Tel. +34 91 6569545  
Fax: + 34 91 6569676

**DAB PUMPS B.V.**

Albert Einsteinweg, 4  
5151 DL Drunen - Nederland  
info.netherlands@dwtgroup.com  
Tel. +31 416 387280  
Fax +31 416 387299

**DAB PUMPS SOUTH AFRICA**

Twenty One industrial Estate,  
16 Purlin Street, Unit B, Warehouse 4  
Olifantsfontein - 1666 - South Africa  
info.sa@dwtgroup.com  
Tel. +27 12 361 3997

**DAB PUMPEN DEUTSCHLAND GmbH**

Tackweg 11  
D - 47918 Tönisvorst - Germany  
info.germany@dwtgroup.com  
Tel. +49 2151 82136-0  
Fax +49 2151 82136-36

**DAB PUMPS HUNGARY KFT.**

H-8800  
Nagykanizsa, Buda Ernő u.5  
Hungary  
Tel. +36 93501700

**DAB PUMPS DE MÉXICO, S.A. DE C.V.**

Av Amsterdam 101 Local 4  
Col. Hipódromo Condesa,  
Del. Cuauhtémoc CP 06170  
Ciudad de México  
Tel. +52 55 6719 0493

**DAB PUMPS OCEANIA PTY LTD**

426 South Gippsland Hwy,  
Dandenong South VIC 3175 – Australia  
info.oceania@dwtgroup.com  
Tel. +61 1300 373 677

**DAB PUMPS S.p.A.**

Via M. Polo, 14 - 35035 Mestrino (PD) - Italy  
Tel. +39 049 5125000 - Fax +39 049 5125950  
www.dabpumps.com



## EU DECLARATION OF CONFORMITY

We, DAB Pumps S.p.A. - Via M.Polo, 14 – Mestrino (PD) – Italy, declare under our exclusive responsibility that our product **Evosta 2 OEM** is in conformity with the following directives and by the following standards:

## EU DIRECTIVES

2014/35/EU (Low Voltage Directive)  
2014/30/EU (Electromagnetic Compatibility Directive)  
2009/125/EC ErP (Energy related Products)  
Commission Regulation No 641/2009 and 622/2012  
2011/65/EU (Restriction of the use of certain hazardous substances in electrical and electronic equipment)

## HARMONIZED NORMS

EN 60335-1:2012/A13:2017  
EN 60335-2-51:2003/A2:2012  
EN 62233:2008  
EN 55014-1:2006/A1:2009/A2:2011  
EN 55014-2:2015 EN 61000-3-2:2014  
EN 61000-3-3:2013  
EN 16297-1:2012  
EN 16297-2:2012  
EN 16297-3:2012

Mestrino, 04/02/2022

Francesco Sinico  
Group R&D Director

---

DAB PUMPS S.p.A. - Headoffice Mestrino (PD) – 35035 Via Marco Polo, 14 - Italy – Tel.+39 049 5125000 – Fax +39 049 5125950  
[www.dabpumps.com](http://www.dabpumps.com)

**Plant Castello Di Godego (TV)**  
31030 Via San Marco, 35 – Italy  
Phone +39 0423 760260

**Plant Bientina (PI)**  
56031 Via Bonanno Pisano, 1 – Italy  
Phone +39 0587 264111

**Plant Val Liona (VI)**  
36040 Via del Lavoro, 3 - Italy  
Phone +39 0444 768511