

AQUA

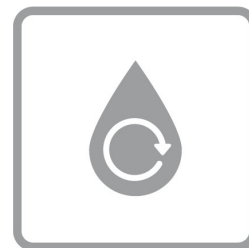

TECNICA

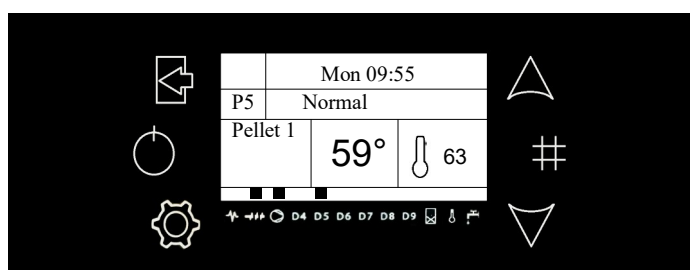
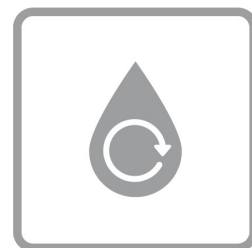

MANUALE TECNICO

2019

INDICE

INTRODUZIONE	02
L'OBIETTIVO DEL TECNICO	02
L'INSTALLAZIONE	02
LA CANNA FUMARIA	02
ESEMPI DI INSTALLAZIONE DI UNA CANNA FUMARIA	02
COME MISURARE IL TIRAGGIO DI UNA CANNA FUMARIA	03
L'ASPIRAZIONE	04
DESCRIZIONE E CARATTERISTICHE GENERALI	04
PRIMA ACCENSIONE E COLLAUDO	04
FCS (FIRE CONTROL SYSTEM)	04
COME FUNZIONA L'FCS (MCS)	05
IL PRESSOSTATO DIFFERENZIALE (50/60)	05
Er12 (ACCENSIONE FALLITA)	06
POSIZIONAMENTO DELL'ANTENNA	06
TERMOSTATO AMBIENTE (AQUA/TECNICA)	07
SISTEMA PER LA PULIZIA AUTOMATICA DEL BRACIERE (ALL CLEAN)	07
COMBUSTIONE E REGOLAZIONE	08
TARATURA	08
P05 PERIODO COCLEA	08
STATI DI FUNZIONAMENTO	09
DISPLAY RADIO (AQUA)	12
PANNELLO COMANDI D'EMERGENZA (AQUA)	16
DISPLAY TOUCH (TECNICA)	20
ERRORI	24
CENTRALINA ELETTRONICA (PSYSL01000263)	31
COME RESETTARE IL TERMOSTATO DI SICUREZZA (Er01)	33
TENUTA DELLE GUARNIZIONI DELLO SPORTELLO	33
TRASDUTTORE DI PRESSIONE (Er09, Er10)	33
SOSTITUZIONE DELLA BATTERIA NELLA CENTRALINA	33
POSIZIONE D'INSTALLAZIONE DELLA CANDELETTA DI ACCENSIONE (Er12)	34
MICROINTERRUTTORI SU STUFE ERMETICHE (Er44)	34
MANUTENZIONE STRAORDINARIA TERMOSTUFA	35
GESTIONE IMPIANTO IDRAULICO	36
GARANZIA	42

ABBREVIAZIONE SIMBOLI

C - COCLEA

V - VENTOLA FUMI

T - TERMOSTATI

T - TEMPI

P - IMPOSTAZIONI DI DEFAULT

A - ABILITAZIONI

D - DELTA

- INTRODUZIONE

Le stufe a pellet sono generatori di calore atti a riscaldare un fluido vettore, acqua o aria. Le stufe Moretti Design devono essere installate secondo le norme vigenti. Sia il collegamento elettrico, sia il collegamento all'impianto idraulico, sia il collegamento alla canna fumaria devono essere eseguiti a regola d'arte. Il presente manuale si prefigge lo scopo di guidare il tecnico in fase di installazione, prima accensione e manutenzione ordinaria e straordinaria della stufa.

Il Tecnico deve sempre avere a portata di mano il Manuale Tecnico insieme al Manuale Parametri.

L'OBIETTIVO DEL TECNICO

Il tecnico ha l'obiettivo di fornire sia al cliente che al produttore tutte le informazioni necessarie affinché il prodotto possa funzionare al meglio. Questo si traduce nel consigliare il cliente durante la fase di installazione, quando possibile, e di collaudo, informando il cliente ed il produttore di eventuali installazioni non a norma e non a regola d'arte. In fase di collaudo e prima accensione, il tecnico deve fare in modo che il prodotto funzioni al meglio, intervenendo, se è il caso, modificando i parametri necessari al raggiungimento dello scopo.

- L'INSTALLAZIONE

L'installazione è la fase più importante.

Una buona installazione porterà ben pochi problemi, al contrario, una cattiva installazione comporterà molti problemi in termini di combustione, quantità di calore ceduta e sicurezza.

Nell'installazione, particolare cura va data alla realizzazione della canna fumaria ed alla conformazione dell'aspirazione.

LA CANNA FUMARIA

La canna fumaria deve avere un tiraggio minimo di **10 Pa** e deve essere realizzata secondo le normative vigenti in materia.

Queste informazioni non devono essere prese alla leggera in quanto il **90%** delle problematiche riscontrate sono da attribuirsi ad una canna fumaria non a norma.

Se una canna fumaria non possiede il tiraggio minimo richiesta si va incontro a serie problematiche. La combustione ne risente in modo altamente negativo e questo si traduce in livelli di rendimento molto bassi.

Il braciere tenderà a riempirsi e nello spegnimento resteranno residui che formeranno un tappo che impedirà la successiva accensione (ad esclusione dei modelli ALL CLEAN), perchè ostacolata dall'insufficiente depressione in canna.

Tutto questo agli occhi dell'utente si traduce nel fatto che "cade troppo pellet e la stufa non ce la fa a bruciarlo". In realtà il quantitativo di pellet che cade nel braciere è giusto, è la quantità di ossigeno in apporto alla combustione che è insufficiente.

Per risolvere il problema saremo costretti a regolare in modo manuale la combustione (vedi **COMBUSTIONE E REGOLAZIONE** pag. 8).

Quando la canna fumaria non ha tiraggio, se la stufa si spegne durante l'accensione, se manca l'alimentazione elettrica o se il braciere si riempie e la stufa va in blocco, il fumo uscirà da tutti i passaggi possibili, solo una minima parte salirà per la canna fumaria.

Un altro inconveniente sarà quello di avere molte mancate accensioni. Per la soluzione vedere il capitolo relativo all'errore **Er12 (ACCENSIONE FALLITA)** pag. 6.

Altro problema, sempre legato alla mancanza di tiraggio è il verificarsi dell'errore **Er02**. Quest'errore è provocato dall'apertura del contatto del pressostato (vedi **IL PRESSOSTATO** pag. 5).

ESEMPI DI INSTALLAZIONE DI UNA CANNA FUMARIA

Utilizzare solo tubi in acciaio inox.

Non sono ammessi tubi un materiale sintetico o in alluminio.

Tutti i tratti dello scarico dei fumi dovranno consentire l'ispezione ed essere removibili per poter effettuare la pulizia interna.

Per l'installazione all'esterno, va utilizzata una canna fumaria a doppia parete, ispezionabile sulle curve.

A seguire alcuni esempi:

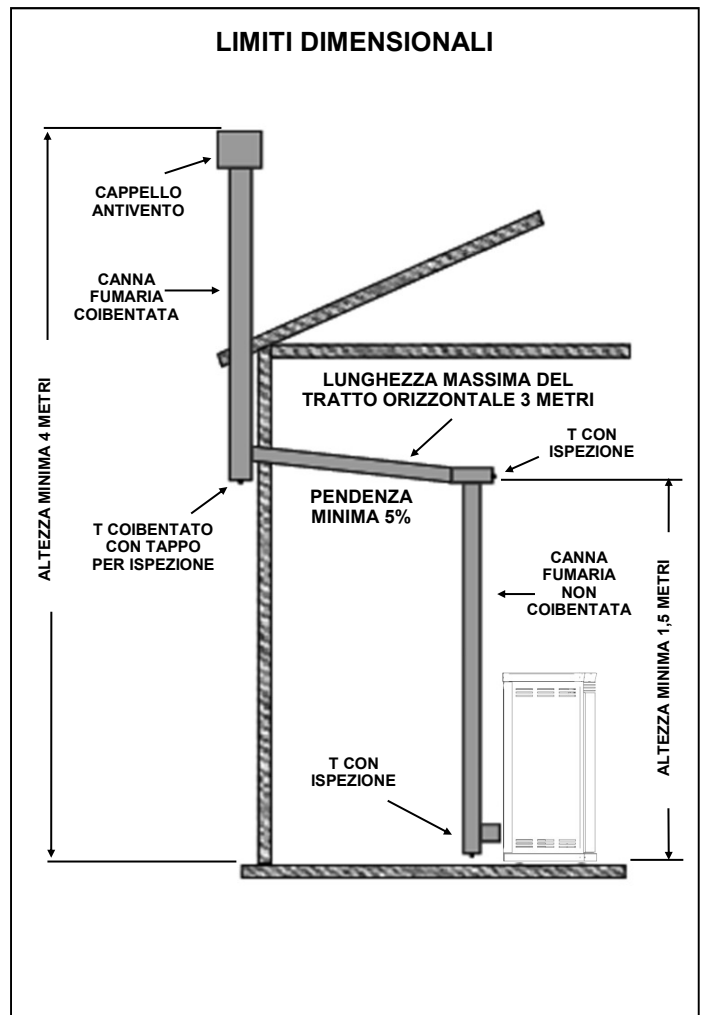

INSTALLAZIONE IN CANNA PREESISTENTE INSTALLAZIONE CORRETTA

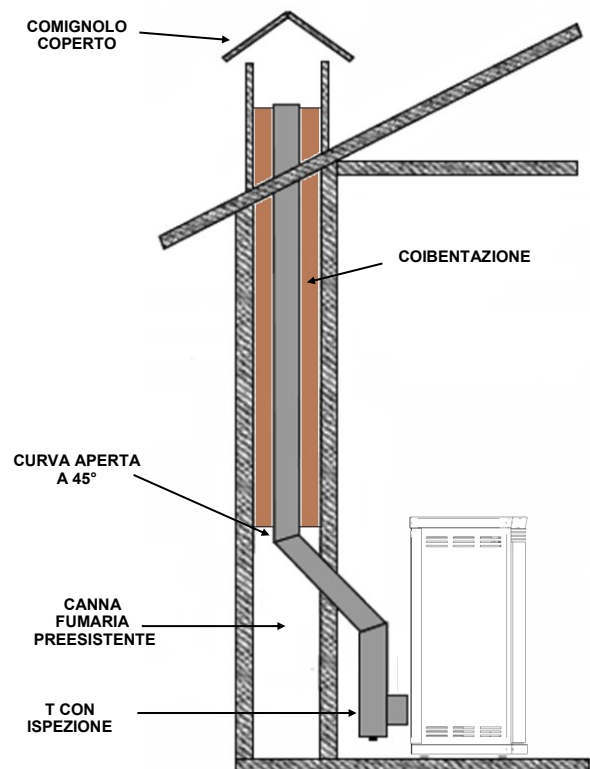

CANNA FUMARIA ESTERNA INSTALLAZIONE CORRETTA

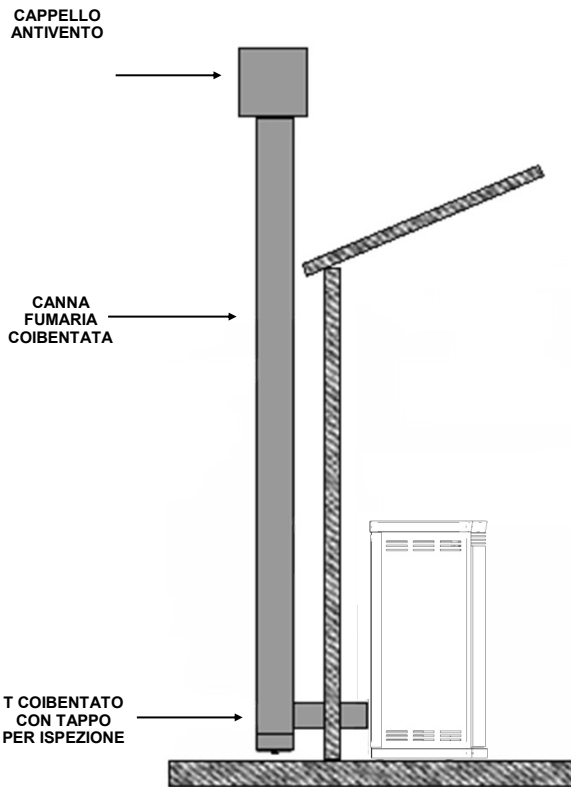

CANNA FUMARIA DALL'INTERNO ALL'ESTERNO INSTALLAZIONE CORRETTA

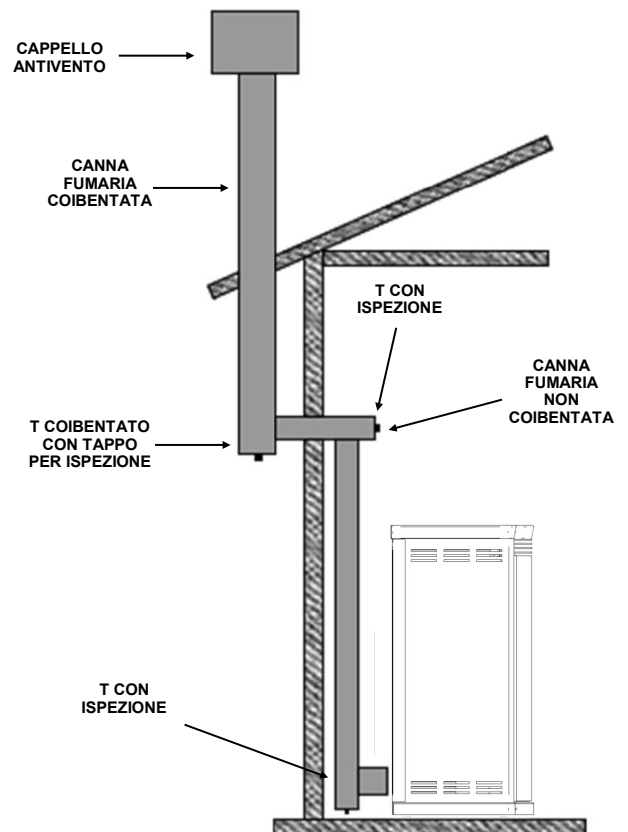

CANNA FUMARIA ALL'INTERNO INSTALLAZIONE CORRETTA

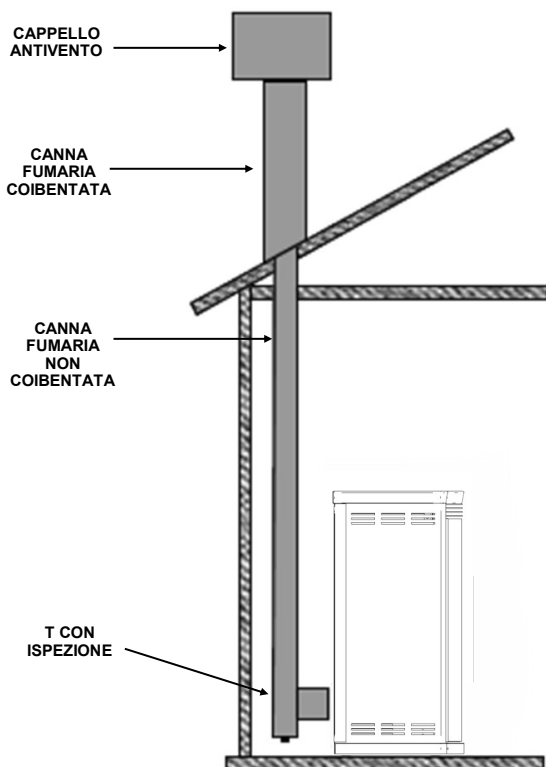

COME MISURARE IL TIRAGGIO DI UNA CANNA FUMARIA

Per misurare il tiraggio delle canna fumaria, seguire la seguente procedura dove il tiraggio verrà misurato con lo strumento **testo 510** (vedi **Figura 1**):

- Rimuovere il pannello laterale della stufa per arrivare alla chiochiola fumi (**Figura 2**). Scollegare il tubo dal pressostato.
- Collegare lo strumento come indicato nella **Figura 3**. Posizionarlo in modo che mantenga una posizione verticale e ferma durante tutta la fase della misurazione.
- Tenere chiuso lo sportello frontale della camera di combustione e lo sportello pellet della stufa, e premere il tasto dell'accensione sullo strumento e azzerare prima di effettuare la lettura.



Figura 1



Figura 2

- Effettuare una misurazione del tiraggio in Pascal a stufa spenta e in fase accesa (Normale).

Questa misurazione ci permette di controllare il tiraggio della canna fumaria. E' importante misurare il tiraggio sia a stufa spenta (Fredda), sia in fase accesa (Normale).

- Se il valore a stufa spenta è **maggiore uguale a 0**, la canna fumaria ha tiraggio.
- Se il valore misurato è con un **segno negativo (-)**, la canna non ha tiraggio.
- Se a stufa accesa (Normale) il valore misurato continuerà ad avere un **segno negativo (-)**, c'è insufficienza di tiraggio.
- Se il valore raggiungerà **- 60 Pa**, la stufa (una volta ricollegato il tubo al pressostato), andrà in errore Er02 (vedi **PRESSOSTATO** pag. 5)



Figura 3

L'ASPIRAZIONE

L'aspirazione della stufa e' importante così come la canna fumaria. E' infatti dall'aspirazione che la stufa prende l'ossigeno necessario alla combustione.

L'aria dall'esterno deve essere prelevata tramite un tubo con un diametro da **60mm** collegato direttamente alla presa dell'aria. Il tubo non deve superare i **5m** in lunghezza e non deve avere più di **4 curve a 90°** (vedi l'esempio della **Figura 4**).



Figura 4

Una cattiva combustione può essere provocata da una scarsa circolazione dell'aria all'interno della stanza e questo si verifica spesso nelle abitazioni moderne che hanno porte e finestre ermetiche. La situazione diventa problematica anche quando sono presenti aspiratori. Per evitare questo tipo di inconvenienti si raccomanda una presa d'aria direttamente all'esterno, è obbligatorio praticare un foro sulla parete per l'immissione dell'aria di combustione sia per motivi igienico sanitario sia per la sicurezza. Si raccomanda di utilizzare delle griglie di protezione e di mantenerle pulite.

DESCRIZIONE E CARATTERISTICHE GENERALI

PRIMA ACCENSIONE E COLLAUDO

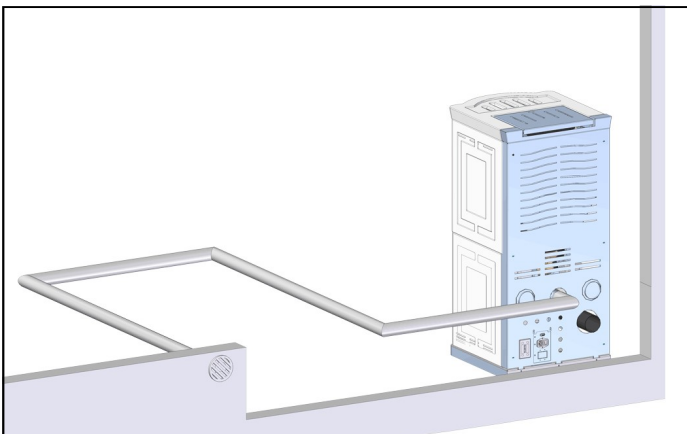
La prima accensione è il compito più importante del tecnico.

La prima accensione è a carico del cliente.

Durante questa operazione, il tecnico dovrà anche verificare le condizioni dell'impianto elettrico, dell'impianto idraulico e della canna fumaria, annotando le osservazioni sul **MODULO DI ACCENSIONE E COLLAUDO**.

- All'avvio della procedura di accensione, il sistema esegue un check-up dove viene effettuato un controllo sulle sonde (appare il messaggio **SOND**), sui sistemi di sicurezza e sull'**FCS** se presente. Finita questa fase il sistema comincia a caricare pellet per un tempo che può variare a seconda del modello ed accende la candele. Si attende che appare la fiamma (vedi **STATI DI FUNZIONAMENTO** pag. 9)
- Una volta che la stufa si trova nello stato "Normale", vanno effettuate prove di combustione a potenza **P1, P3, P5** e va verificata la qualità delle stesse. Si fa notare che il passaggio da una potenza ad un'altra non è immediato.
- Essendo la potenza di modulazione uguale alla potenza **P1**, per testare il buon funzionamento in modulazione, basterà mettere la stufa a potenza **P1** per almeno **10 minuti**.

Il tipo di pellet utilizzato può essere molto influente sulla qualità della combustione. Per ottenere la miscela perfetta di combustibile e aria comburente, basta seguire le seguenti fasi:

- Dopo l'accensione, quando la stufa si trova nello stato "Normale", impostare a potenza **P5** per **10 minuti** e verificare che la fiamma sia alta, quasi a sfiorare la parte superiore della camera di combustione.
- Dopo, impostare a potenza **P1** per altri **10 minuti** e verificare che la fiamma sia bassa.

Se la fiamma non rispetta le condizioni descritte, allora bisognerà regolare la combustione, (vedi **COMBUSTIONE E REGOLAZIONE** pag. 8).

FCS (FIRE CONTROL SYSTEM) (MCS)

E' un sistema di controllo automatico della combustione che utilizza un depressimetro per leggere le condizioni in termini di combustione della stufa.

Comunque per confermare se una **stufa** è dotata di **FCS**:



Figura 5

- Controllare il tubo della presa d'aria se all'interno vi è presente il sistema (vedi **Figura 5**)
- Altrimenti aprendo il pannello laterale, nel tubo della presa d'aria vi sono due tubicini in silicone collegati al depressimetro come in **Figura 6 e 7**.



Figura 6

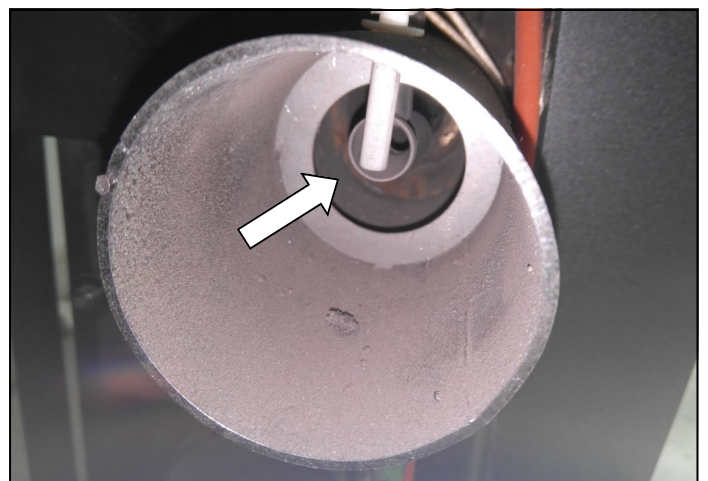

Figura 7

COME FUNZIONA L'FCS (MCS)

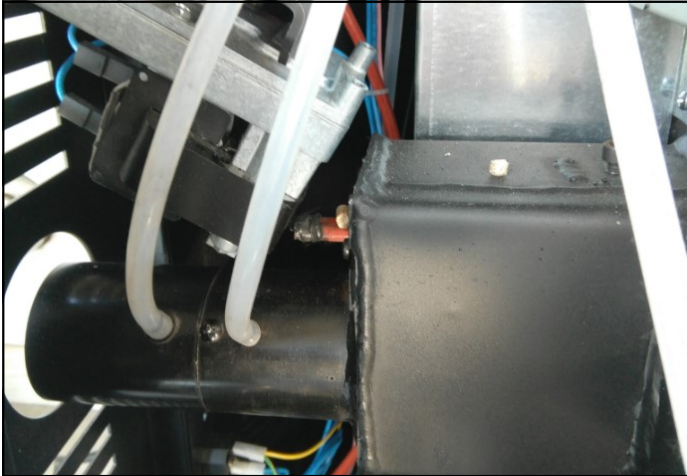
Il depressimetro legge la depressione a monte del braciere e manda alla centralina un valore numerico.

La centralina elabora l'informazione inviata dal depressimetro ed agisce di conseguenza.

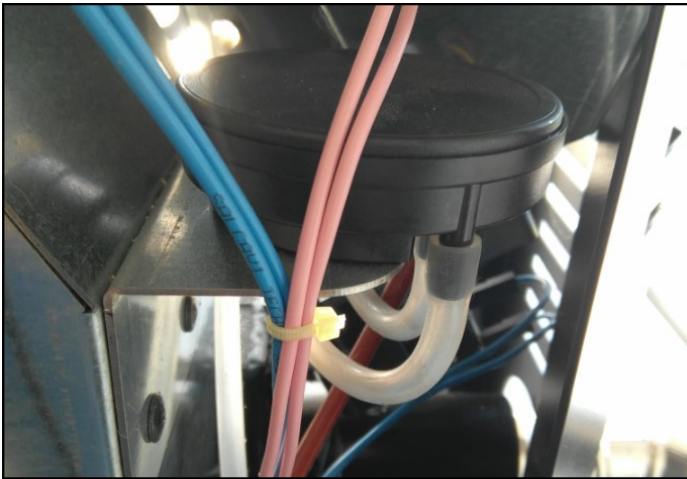
Nei parametri sono memorizzati, per ogni potenza di combustione, dei range ottimali di funzionamento. Il valore del depressimetro deve trovarsi in questo range.

Se il valore si trova al di fuori del range, la centralina modifica i parametri di combustione per riportare la lettura nel range.

Possiamo distinguere due casi:

Valore al di sotto del range

- In questa situazione la combustione è influenzata o da un tiraggio insufficiente o da un pellet di pessima qualità.
- Indipendentemente dalla causa, il sistema interviene prima sulla ventola fumi, aumentandone la velocità fino al limite consentito per quella potenza, per riportare la lettura del depressimetro all'interno del range.
- Se la sola modifica della velocità della ventola fumi non è sufficiente, interverrà anche sulla coclea diminuendo la quantità di pellet fino al limite consentito per quella potenza.

Valore al di sopra del range

- Indipendentemente dalla causa il sistema interviene prima sulla ventola fumi, diminuendone la velocità fino al limite consentito per quella potenza, per riportare la lettura del depressimetro all'interno del range.
- Se la sola modifica della velocità della ventola fumi non è sufficiente, interverrà anche sulla coclea aumentando la quantità di pellet fino al limite consentito per quella potenza.

Il parametro di abilitazione e disabilitazione dell'**FCS** è il parametro:

Sulle termostufe: **A24** nel **Menu Sistema / Flussimetro / Abilitazioni Flussimetro**

A24 = 2 FCS = abilitato

A24 = 0 FCS = disabilitato

Sulle stufe dotate di **FCS**, possiamo capire le condizioni di installazione e la qualità del pellet. Vediamo come:

- A stufa accesa e in stato Normale, entrando nel **Menu Visualizzazioni** sul display radio (o premendo il tasto # sul display della **TECNICA**), possiamo leggere il valore della velocità della **Ventola Fumi** in RPM ed il valore del **Flusso** letto dal depressimetro.
- Sapendo quali sono i valori di fabbrica (vada Manuale Parametri) della Ventola Fumi, e sapendo che il Flusso deve lavorare nel range tra Flusso Minimo e Flusso Massimo, se ci sono variazioni di velocità della ventola, sappiamo che l'**FCS** ha modificato i valori per riportare la combustione nel range flusso ottimale.

IL PRESSOSTATO (50/60)

Il pressostato deve essere collegato al tubo in silicone tramite l'attacco **P1**, mentre il collegamento elettrico deve essere effettuato ai contatti **1 e 2**. La **Figura 8** mostra il collegamento corretto.

Il pressostato è composto prevalentemente da due parti. Una membrana ed un microswitch.

La membrana è posizionata in un involucro dove le sole due parti a contatto con l'esterno sono i due attacchi per il tubo, uno per il lavoro in pressione, l'altro per il lavoro in depressione.

Al centro della membrana è posizionato un sistema che a seconda del movimento fa aprire o chiudere il contatto del microswitch. I nostri prodotti lavorano in pressione.

Il micro è dotato di tre contatti, un comune, un contatto per il collegamento in normalmente aperto ed un contatto per il collegamento in normalmente chiuso.

- Utilizzando il sistema in pressione, il collegamento elettrico va realizzato in normalmente chiuso. Questo significa che il contatto si aprirà solo quando la pressione all'interno del pressostato sarà maggiore o uguale a **-60 Pa**.



Figura 8

- Quando il contatto si apre, la centralina blocca i giri della coclea e, dopo un tempo prefissato, se il contatto non si chiude nuovamente, manda il sistema in errore **Er02**.

- Se in canna fumaria non c'è tiraggio o addirittura c'è tiraggio avverso il contatto può aprirsi e mandare la stufa in **Er02**.
- Se abbiamo ripetuti errori **Er02**, dopo aver verificato con un tester e con uno strumento di lettura per la pressione e il corretto funzionamento del pressostato, La prima cosa da fare è misurare il tiraggio della canna fumaria, cosa che dovrebbe essere fatta a priori in prima accensione.

Er12 (ACCENSIONE FALLITA)

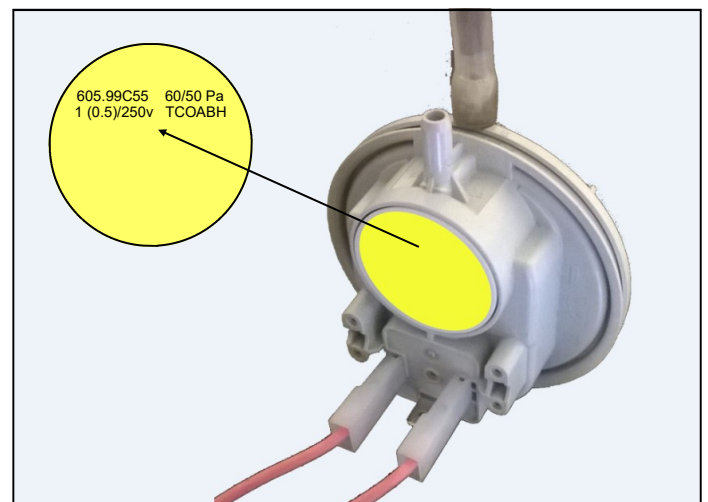
Le cause che possono provocare questo errore sono molteplici. Tiraggio eccessivo della canna fumaria, più spesso scarso tiraggio, pellet di dimensioni troppo piccole o troppo grandi, stufa sporca, braciere sporco, resistenza di accensione rotta o mal posizionata. Vediamo le soluzioni caso per caso tralasciando i casi più semplici:

CASO 1 (TIRAGGIO ECCESSIVO)

Quando c'è un eccessivo tiraggio della canna fumaria, durante l'accensione si verificano i seguenti fenomeni:

Il pellet si incendia ma la fiamma non si sviluppa non permettendo ai fumi di salire, nel braciere si crea come uno scavo che consuma il pellet facendolo diventare brace ma senza innescare la fiamma, un disegno esplicativo (**Figura 9**) chiarirà il concetto.

Per risolvere il problema è necessario diminuire la velocità della Ventola Fumi nelle fasi di accensione:

Per le termostufe, il parametro sulla quale intervenire è il parametro **P24** nel **Menu Sistema / Ventola Fumi**.

- Tale parametro può essere diminuito di **50 RPM** per volta fino a fare in modo che la fiamma sia ben presente all'interno del braciere.
- Dopo aver regolato il parametro **P24**, occorre, se necessario, regolare anche il parametro **V02** nel **Menu Sistema / Ventola Fumi**, diminuendo anch'esso di **50 RPM** per volta.



Figura 9

CASO 2 (TIRAGGIO INSUFFICIENTE)

Quando c'è insufficiente tiraggio in canna fumaria, durante l'accensione si verificano i seguenti fenomeni:

Il pellet fatica ad accendersi o non si accende affatto, quando si accende, prima della comparsa della fiamma produce una gran quantità di fumo bianco, che non è problematico di per sé, poi quando la fiamma si presenta, appare molto lenta.

Per risolvere il problema si può intervenire in due modi:

Il **primo** è quello di controllare se la canna fumaria è a norma.

Il **secondo** è quello di aumentare i tempi di accensione per permettere ai fumi di raggiungere le temperature target.

- Nelle stufe, il parametro sulla quale intervenire è principalmente il parametro **T04** nel **Menu Sistema / Tempi**.
- Tale parametro può essere aumentato di **60 secondi** per volta fino a fare in modo che la fiamma sia ben presente all'interno del braciere.

- Dopo aver regolato il parametro **T04**, occorre, se necessario, regolare anche il parametro **C01** nel **Menu Sistema / Coclea**, diminuendo di **0,1 secondi** per volta se si nota che il braciere tende a riempirsi troppo di pellet durante la prima fase di accensione.

CASO 3 (PELLET DI DIMENSIONI TROPPO PICCOLE)

Quando il pellet è di piccole dimensioni, il sistema di caricamento introdurrà all'interno della camera di combustione un quantitativo di pellet eccessivo.

Sia per la fase di accensione, sia per il funzionamento normale. Quando nel braciere c'è pellet in eccesso, la fiamma ritarderà ad apparire ed in camera di combustione si formerà fumo bianco in gran quantità, la fiamma si presenta molto lenta ed instabile.

Per risolvere il problema sarà sufficiente ridurre il pellet durante la fase di Accensione. Nelle stufe i parametri sui quali intervenire sono:

T03 (precarico coclea) nel Menu Sistema / Tempi;

C01; C02; C10 nel Menu Sistema / Coclea

- Diminuire il parametro **T03** (di circa 10 secondi per volta) per fare in modo che nel braciere ci sia pellet sufficiente a coprire il foro della resistenza di accensione e non oltre.
- Diminuire il parametro **C01** (di circa 0,1 per volta) per fare in modo che il braciere non si riempia durante la fase di accensione fissa e variabile.
- Impostare il parametro **C10** (di circa 0,1 per volta) per fare in modo che il braciere non si riempia durante la fase di accensione variabile.
- Diminuire il parametro **C02** (di circa 0,1 per volta) per fare in modo che il braciere non si riempia durante la fase di stabilizzazione.

CASO 4 (PELLET DI DIMENSIONI TROPPO GRANDI)

Quando il pellet è di grandi dimensioni, il sistema di caricamento introdurrà all'interno della camera di combustione un quantitativo di pellet insufficiente.

Sia per la fase di accensione, sia per il funzionamento normale. Quando nel braciere c'è poco pellet, la fiamma ritarderà ad apparire o non apparirà affatto.

Per risolvere il problema sarà sufficiente aumentare il pellet durante le fasi di accensione. Nelle stufe idro e ad aria, sia ventilate che canalizzate i parametri sui quali intervenire sono:

T03 (precarico coclea) nel Menu Sistema / Tempi;

C01; C02; C10 nel Menu Sistema / Coclea

- Aumentare il parametro **T03** (di circa 10 secondi per volta) per fare in modo che nel braciere ci sia pellet sufficiente a coprire il foro della resistenza di accensione e non oltre.
- Aumentare il parametro **C01** (di circa 0,1 per volta) per fare in modo che il braciere non si vuoti durante la fase di accensione fissa.
- Impostare il parametro **C10** (di circa 0,1 per volta) per fare in modo che il braciere non si vuoti durante la fase di accensione variabile.
- Aumentare il parametro **C02** (di circa 0,1 per volta) per fare in modo che il braciere non si vuoti durante la fase di stabilizzazione.

IMPORTANTE: per il caso 3 e 4, se si utilizzerà in futuro un pellet di dimensioni diverse sarà necessario modificare nuovamente i parametri.

POSIZIONAMENTO DELL'ANTENNA

È molto importante la posizione dell'antenna, localizzato sul corpo stufa, in modo da ottimizzare la trasmissione e ricezione di segnali radio tra il display radio e la stufa stessa per la gestione delle varie funzioni.

Modelli con antenna esterna (rivestimento in lamiera)



Figura 10

Prestare attenzione che l'estremità bianca dell'antenna non rimanga a contatto con nessuna parte metallica del corpo stufa (Figura 10). Effettuare un test di qualità del segnale tramite la funzione **Test Radio** (pag. 15), prima di accendere la stufa. Se il segnale non dovesse essere ottimale, rimuovere il fermaglio e srotolare l'antenna.

Modelli con antenna interna (rivestimento in maiolica o vetro)

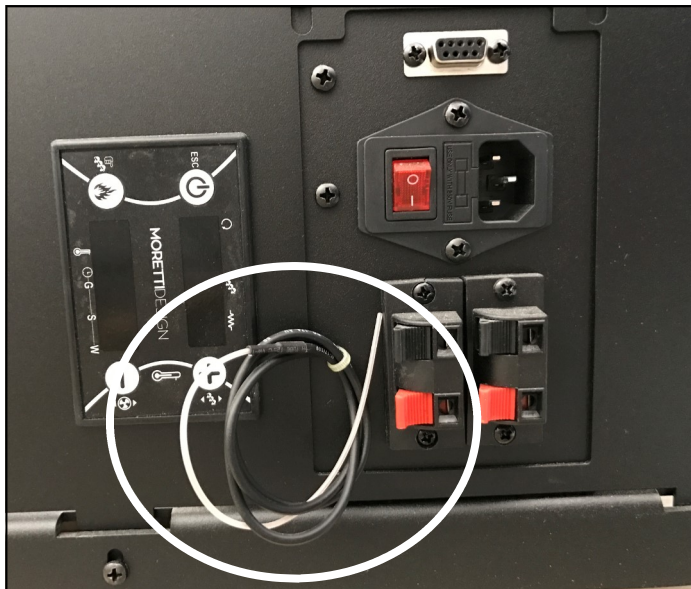

Figura 11

L'antenna rimane all'interno del rivestimento della stufa (Figura 11). Prestare attenzione che l'estremità bianca dell'antenna non rimanga a contatto con nessuna parte metallica del corpo stufa, ma che rimanga a contatto con il vetro o la maiolica. Effettuare un test di qualità del segnale tramite la funzione **Test Radio** (pag. 15), prima di accendere la stufa.

TERMOSTATO AMBIENTE (AQUA/TECNICA)

Se viene collegato un termostato ambiente alla termo stufa (Figura 14), questo farà in modo che al raggiungimento della temperatura settata sul termostato, il sistema andrà in modulazione. Il termostato può regolare solo la temperatura di modulazione e non può accendere o spegnere la termo stufa.

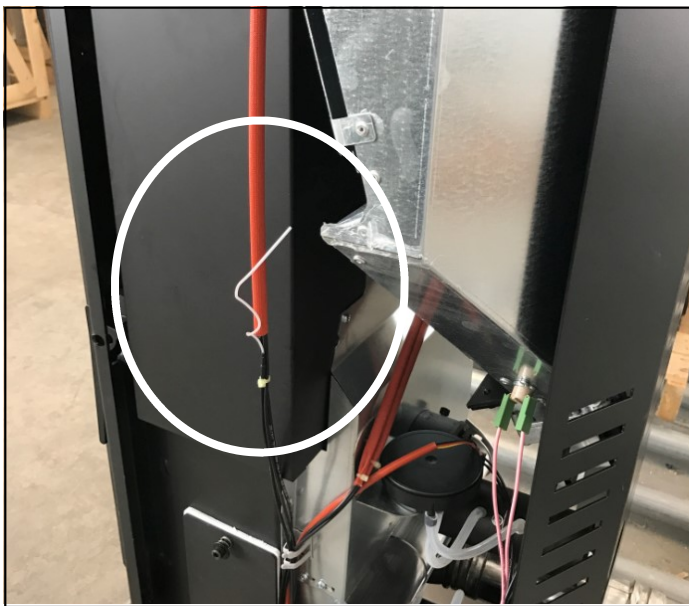
- Se il termostato manda in modulazione la termo stufa prima che viene raggiunta la temperatura, occorre modificare il parametro **P12** nel **Menu Sistema / Impostazioni di default** portandolo da **0** a **1** (vedi **STATI DI FUNZIONAMENTO** pag. 9).

Nota: Consultare la scheda tecnica sul manuale dedicato per sapere dove è localizzato il connettore per il collegamento del termostato.

SISTEMA PER LA PULIZIA AUTOMATICA DEL BRACIERE (ALL CLEAN)

I modelli di termostufa ALL CLEAN della Moretti Design sono equipaggiati di un sistema che pulisce in modo automatico il braciere durante la fase dell'Accensione.

Il sistema consiste di un motoriduttore, controllato da un micro interruttore, che sposta meccanicamente avanti e indietro la base del braciere. In questo modo tutti i residui della combustione vengono scaricati nel cassetto cenere sottostante.



Figura 12

Se il motoriduttore o la ruota si bloccano o si danneggiano (Figura 12 - A), o se il micro interruttore (Figura 13 - B) non viene premuto correttamente o si guasta o se ci sono dei corpi estranei che bloccano il movimento della base del braciere (C - Figura 14) la centralina blocca il sistema e l'errore Er25 appare sul display. E' anche possibile disattivare questa funzione (vedi pag. 15).



Figura 13

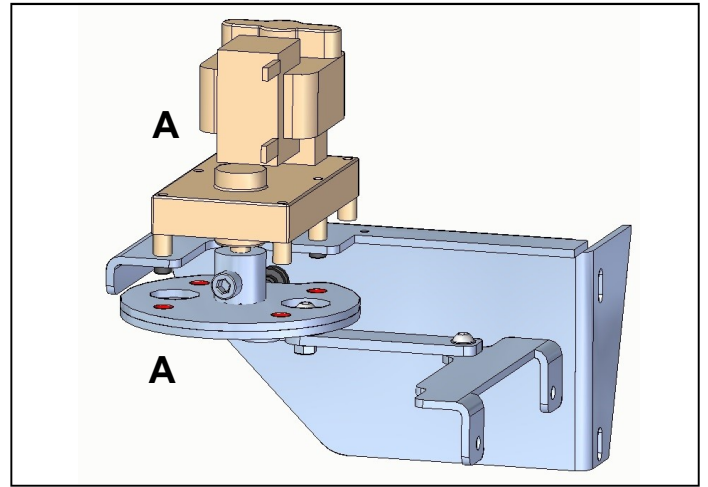

Figura 14

- COMBUSTIONE E REGOLAZIONE

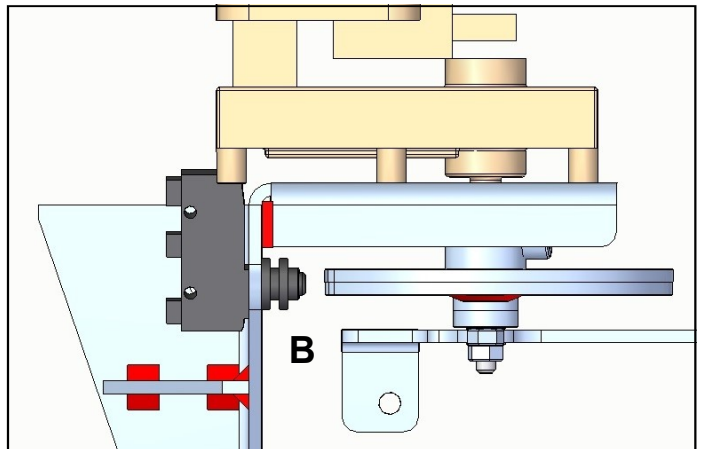
La combustione è una reazione chimica in cui un combustibile (pellet) e un comburente (aria) si combinano, grazie ad un innesco (resistenza), per produrre calore. Devono essere in proporzioni adeguate perché la combustione abbia luogo. Di seguito alcuni esempi con relativo descrizione e regolazione per ottenere una combustione ottimale.

Si consiglia all'utente di utilizzare solo pellets di legna di diametro 6mm, lunghezza massima 30mm.

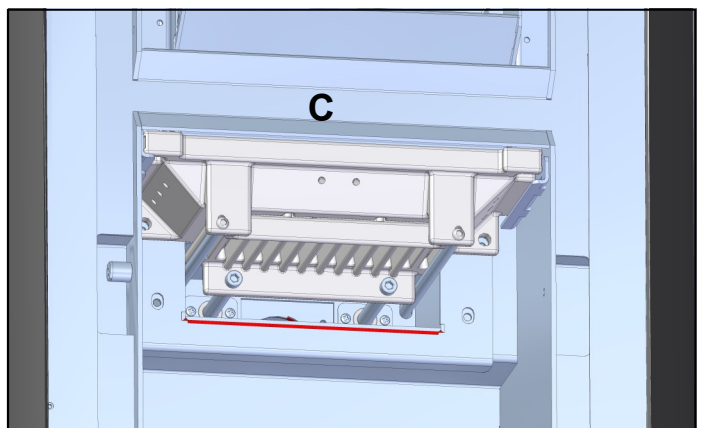
TARATURA (per modelli senza FCS)

E' possibile effettuare la regolazione manuale della combustione tramite le seguenti voci nel menu:

Taratura Coclea: Serve per regolare il tempo di lavoro della Coclea. Si hanno a disposizione 10 livelli, 5 in aumento e 5 in diminuzione, al valore 0 corrisponde il valore impostato di fabbrica. **La taratura ha effetto sulla ricetta corrente e per le potenze di funzionamento degli stati Normale e Modulazione.** A ogni livello il valore viene incrementato o decrementato del 5%.

Taratura Ventola: Serve per regolare la velocità della Ventola Comburente. Si hanno a disposizione 10 livelli, 5 in aumento e 5 in diminuzione, al valore 0 corrisponde il valore impostato di fabbrica. **La taratura ha effetto sulla ricetta corrente e per le potenze di funzionamento degli stati Normale e Modulazione.** A ogni livello il valore viene incrementato o decrementato del 5%.

P05 PERIODO COCLEA (per modelli con FCS)

E' possibile effettuare la regolazione manuale solamente tramite il parametro **P05** nel **Menu Sistema / Coclea** per le **stufe ad aria** e **Menu Sistema / Impostazioni di default** per le **termostufe**. Il parametro è composto dal tempo di funzionamento della coclea più il tempo di pausa. Essendo il tempo della coclea non modificabile, agiremo sul **P05** per variare il tempo di **pausa** della coclea.

Se l'**FCS** viene **disattivato** (vedi **COME FUNZIONA FCS** pag. 4), sul menu utente apparirà la voce **TARATURA**.

ESEMPIO 1



Combustione **NON OTTIMALE**, la fiamma è alta e debole di un colore arancione con elevata quantità di pellet incombusto nel braciere.

Prima di effettuare qualsiasi regolazione, controllare la chiusura della porta e la tenuta delle guarnizioni.

Regolazione tramite Taratura (senza FCS):

- Aumentare l'impostazione della **Taratura Ventola** (5 livelli da 0 a +5) 1 punto alla volta. Se non è sufficiente, diminuire l'impostazione della **Taratura Coclea** (5 livelli da 0 a -5) 1 punto alla volta fino a portarsi alla condizione dell'esempio 3.

Regolazione tramite P05 (con FCS):

- Verificare se il tiraggio della canna fumaria rientra nei valori richiesti (**10Pa - 12Pa**). Accedere al parametro **P05** e aumentare (quello che aumentiamo sono i secondi di pausa della coclea) di 0,5 per volta, avremo che a ogni periodo di coclea la pausa si allungherà di 0,5 secondi. Regolare il parametro fino a portarsi alla condizione dell'esempio 3.

ESEMPIO 2



Combustione **NON OTTIMALE**, la fiamma è troppo tirata con elevata quantità di pellet incandescente che fuoriesce dal braciere. La fiamma col tempo tenderà a spegnersi.

Regolazione tramite Taratura (senza FCS):

- Diminuire l'impostazione della **Taratura Ventola** (5 livelli da 0 a -5) 1 punto alla volta. Se non è sufficiente, aumentare l'impostazione della **Taratura Coclea** (5 livelli da 0 a +5) 1 punto alla volta fino a portarsi alla condizione dell'esempio 3.

Regolazione tramite P05 (con FCS):

- Verificare se il tiraggio della canna fumaria rientra nei valori richiesti (**10Pa - 12Pa**). Accedere al parametro **P05** e diminuire (quello che diminuiamo sono i secondi di pausa della coclea) di 0,5 per volta, avremo che a ogni periodo di coclea la pausa si accorcerà di 0,5 secondi. Regolare il parametro fino a portarsi alla condizione dell'esempio 3.

ESEMPIO 3



Combustione **OTTIMALE**, la fiamma è viva di un colore giallo/bianco con una minima quantità di pellet nel braciere. Non è necessario modificare alcun valore nel menu Taratura.

Per tutti e tre gli esempi, valutare direttamente sul posto per una giusta regolazione.

Nota: Il numero indicato durante la modifica della taratura si riferisce solamente ad un valore percentuale che agisce sui parametri di default (esclusivamente in fase Normale e Modulazione).

- STATI DI FUNZIONAMENTO

Nota: Il significato e valore dei parametri di funzionamento abbreviati nelle seguenti tabelle, sono tutti riportati nel **Manuale Parametri** che deve sempre essere a portata di mano.

CHECK UP					
Questa fase inizia appena viene premuto il tasto per accendere la termostufa . Durante questa fase il sistema effettua la pulizia del braciere facendo girare la ventola fumi al massimo dei giri e contemporaneamente fa un controllo sulle sonde e sulle sicurezze (appare la scritta SOND).					
FASE	TIMER	CONTROLLO TERMOSTATI	COMBUSTIONE		CANDELETTA
			VENTOLA	COCLEA	
	T01		Velocità Max	OFF	OFF
		<ul style="list-style-type: none"> Se Temp. Acqua > (Termostato Caldaia + D23) la termostufa va in Standby Allo scadere del T01 la termostufa va in Accensione 			

ACCENSIONE					
Finita la fase di Check Up il sistema passa in fase di Accensione. La coclea carica un quantitativo di pellet e la candeledda si accende. Il sistema resta in attesa che la combustione abbia inizio, dopo di che comincia a dosare piccole quantità di pellet per far alzare la temperatura dei fumi.					
FASE	TIMER	CONTROLLO TERMOSTATI	COMBUSTIONE		CANDELETTA
			VENTOLA	COCLEA	
Prearico	T03	<ul style="list-style-type: none"> Se Temp. Fumi > T09 (Menu Sistema / Termostati) la termostufa va in Normale 	V01	ON (continuo)	ON
Preriscaldamento	T02		P24	OFF	
Acc. Fissa	T04		V01	C01	
Acc. Variabile	T05	<ul style="list-style-type: none"> Se Temp. Fumi > T09 o se Temp. Fumi > T06 (Menu Sistema / Termostati) la termostufa va in Normale Se Temp. Acqua > (Termostato Caldaia + D23) la termostufa va in Standby Allo scadere del T05 se Temp. Fumi > T03 (Menu Sistema / Termostati) la termostufa va in Stabilizzazione 	V01 se Temp. Fumi < T04 V02 se Temp. Fumi > T04	C01 se Temp. Fumi < T04 C02 se Temp. Fumi > T04	OFF se Temp. Fumi > T02 altrimenti ON

STABILIZZAZIONE					
FASE	TIMER	CONTROLLO TERMOSTATI	COMBUSTIONE		CANDELETTA
			VENTOLA	COCLEA	
	T06	<ul style="list-style-type: none"> Se Temp. Fumi > (T03 + D01) (Menu Sistema / Termostati) o se Temp. Fumi > T06 la termostufa va in Normale Se Temp. Acqua > (Termostato Caldaia + D23) la termostufa va in Standby Allo scadere del timer T06 la termostufa va in Normale in ogni caso 	V02	C02	OFF

NORMALE					
Finita la fase di Accensione e Stabilizzazione il sistema passa in fase Normale, durante la quale funziona alla potenza di combustione impostata.					
FASE	TIMER	CONTROLLO TERMOSTATI	COMBUSTIONE		CANDELETTA
			VENTOLA	COCLEA	
	T14	<p>Quando la combustione ha raggiunto la potenza di regime:</p> <ul style="list-style-type: none"> Se Temp. Fumi < (T03 + D01) (Menu Sistema / Termostati), parte il timer T14 Se Temp. Fumi < Termostato Spegnimento per la potenza in uso, parte il timer T14 Allo scadere del T14 e Temp. Fumi < Th03 la termostufa va in Spegnimento con errore (Er03) 	V03 (P1) V04 (P2) V05 (P3) V06 (P4) V07 (P5)	C03 (P1) C04 (P2) C05 (P3) C06 (P4) C07 (P5)	OFF
		<ul style="list-style-type: none"> Se Temp. Fumi > T07 (Menu Sistema / Termostati), la termostufa va in Modulazione Se Temp. Acqua > Termostato Caldaia, la termostufa va in Modulazione 			

		<ul style="list-style-type: none"> Se A07 = 1 (Menu Sistema / Abilitazioni) e il contatto aperto P12 = 0 (Menu Sistema / Impostazioni di default), la termostufa va in Modulazione * 			
	T15	<ul style="list-style-type: none"> Se Temp. Fumi > T08 (Menu Sistema / Termostati), la termostufa va in Sicurezza e parte il timer T15. Allo scadere del T15 e Temp. Fumi > T08, la termostufa va in Spegnimento con errore (Er05) Se Temp. Acqua > T25 (Menu Sistema / Termostati), la termostufa va in Sicurezza e parte il timer T15. Allo scadere del T15 e Temp. Acqua > T25, la termostufa va in Spegnimento con errore (Er04) 	V03 (P1) V04 (P2) V05 (P3) V06 (P4) V07 (P5)	C03 (P1) C04 (P2) C05 (P3) C06 (P4) C07 (P5)	OFF
	T22	<ul style="list-style-type: none"> Se Temp. Acqua > (Termostato Caldaia + D23) e il timer T43 è scaduto, allo scadere anche del timer T22 la termostufa va in Standby 			
	T22	<ul style="list-style-type: none"> Se A07 = 2 (Menu Sistema / Abilitazioni) e il contatto aperto P12 = 0 (Menu Sistema / Impostazioni di default), allo scadere anche del timer T22 la termostufa va in Standby 			
	T22	<ul style="list-style-type: none"> Viene impostata la configurazione P26 = 2, 3. Se Temp. Boiler > Termostato Boiler T38 (Menu Sistema / Termostati) e Modalità Estate, allo scadere anche del timer T22 la termostufa va in Standby Viene impostata la configurazione P26 = 4. Se Temp. Boiler > Termostato Boiler T38, allo scadere anche del timer T22 la termostufa va in Standby <p>Vedi GESTIONE IMPIANTO IDRAULICO a pag. 36</p>			
<p>* E' possibile gestire il contatto (P12) anche tramite un termostato ambiente esterno. Vedi pag. 07 per il collegamento alla centralina.</p>					

MODULAZIONE

Durante la fase Normale, lo scopo della termostufa è il raggiungimento del set temperatura. Una volta raggiunto la termostufa passa in fase di Modulazione, fase in cui il consumo di combustibile sarà minimo (Potenza 1).

FASE	TIMER	CONTROLLO TERMOSTATI	COMBUSTIONE		CANDELETTA
			VENTOLA	COCLEA	
	T14	<ul style="list-style-type: none"> Se Temp. Fumi < T03 (Menu Sistema / Termostati), parte il timer T14 Se Temp. Fumi < Termostato Spegnimento per la potenza in uso, parte il timer T14 Allo scadere del T14 e Temp. Fumi < T03 la termostufa va in Spegnimento con errore (Er03) 			
	T15	<ul style="list-style-type: none"> Se Temp. Fumi > T08 (Menu Sistema / Termostati), la termostufa va in Sicurezza e parte il timer T15. Allo scadere del T15 e Temp. Fumi > T08, la termostufa va in Spegnimento con errore (Er05) Se Temp. Acqua > T25 (Menu Sistema / Termostati), la termostufa va in Sicurezza e parte il timer T15. Allo scadere del T15 e Temp. Acqua > T25, la termostufa va in Spegnimento con errore (Er04) 	V11	C11	OFF
		<ul style="list-style-type: none"> Se Temp. Fumi < T07 (Menu Sistema / Termostati) e Temp. Acqua < Termostato Caldaia e A07 = 1 (Menu Sistema / Abilitazioni) e il contatto chiuso P12 = 1 (Menu Sistema / Impostazioni di default), la termostufa va in Normale 			
	T22	<ul style="list-style-type: none"> Se Temp. Acqua > (Termostato Caldaia + D23) e il timer T43 è scaduto, allo scadere anche del timer T22 la termostufa va in Standby 			
	T22	<ul style="list-style-type: none"> Se A07 = 2 (Menu Sistema / Abilitazioni) e il contatto aperto P12 = 0 (Menu Sistema / Impostazioni di default), allo scadere anche del timer T22 la termostufa va in Standby * 			

	T22	<ul style="list-style-type: none"> Viene impostata la configurazione P26 = 2, 3. Se Temp. Boiler > Termostato Boiler T38 (Menu Sistema / Termostati) e Modalità Estate, allo scadere anche del timer T22 la termostufa va in Standby Viene impostata la configurazione P26 = 4. Se Temp. Boiler > Termostato Boiler T38, allo scadere anche del timer T22 la termostufa va in Standby <p>Vedi GESTIONE IMPIANTO IDRAULICO a pag. 36</p>	V11	C11	OFF
--	-----	---	-----	-----	-----

* E' possibile gestire il contatto (P12) anche tramite un termostato ambiente esterno. Vedi pag. 07 per il collegamento alla centralina.

SPEGNIMENTO					
FASE	TIMER	CONTROLLO TERMOSTATI	COMBUSTIONE		CANDELETTA
			VENTOLA	COCLEA	
Attesa		<ul style="list-style-type: none"> Se il timer T55 > 0 allora Temp. Fumi > T01 (Menu Sistema / Termostati), la termostufa va in Attesa 	P23		
Pulizia Finale	T16	<ul style="list-style-type: none"> Se il timer T55 > 0 e Temp. Fumi < T01, parte il timer T16 Allo scadere del timer T16: la termostufa va in Spento se non ci sono errori, altrimenti in Blocco 	Velocità Max	OFF	OFF

STANDBY					
FASE	TIMER	CONTROLLO TERMOSTATI	COMBUSTIONE		CANDELETTA
			VENTOLA	COCLEA	
Spegnimento	T13	<ul style="list-style-type: none"> Spegnimento della combustione e parte il timer T13 	V09		
Pulizia	T16	<ul style="list-style-type: none"> Al termine di T13 se Temp. Fumi < T28 (Menu Sistema / Termostati), parte il timer T16 	Velocità Max		
Attesa	T11	<ul style="list-style-type: none"> Al termine di T16 se le condizioni che hanno portato il sistema in Standby non sussistono più, parte il timer T11 (Menu Sistema / Tempi) Allo scadere del timer T11, il sistema esce dallo Standby per andare in Check Up. 	OFF		
	T15	<ul style="list-style-type: none"> Se Temp. Fumi > T08 (Menu Sistema / Termostati), la termostufa va in Sicurezza e parte il timer T15. Allo scadere del T15 e Temp. Fumi > T08 la termostufa va in Spegnimento con errore (Er05) Se Temp. Acqua > T25 (Menu Sistema / Termostati), la termostufa va in Sicurezza e parte il timer T15. Allo scadere del T15 e Temp. Acqua > T25, la termostufa va in Spegnimento con errore (Er04) 		OFF	OFF

SPENTO					
FASE	TIMER	CONTROLLO TERMOSTATI	COMBUSTIONE		CANDELETTA
			VENTOLA	COCLEA	
		<ul style="list-style-type: none"> Se Temp. Fumi > T01 (Menu Sistema / Termostati), la termostufa va in Spegnimento 	OFF	OFF	OFF
		<ul style="list-style-type: none"> Se Temp. Acqua > T25, la termo stufa va in Blocco 			

BLOCCO					
FASE	TIMER	CONTROLLO TERMOSTATI	COMBUSTIONE		CANDELETTA
			VENTOLA	COCLEA	
		<ul style="list-style-type: none"> Se Temp. Fumi > T01 (Menu Sistema / Termostati) 	V11		
		<ul style="list-style-type: none"> Se Temp. Fumi < T01 	OFF	OFF	OFF

- DISPLAY RADIO (AQUA)

Introduzione

Il display radio (nero) svolge il ruolo di terminale wireless per la stufa a cui è associato e tramite esso è possibile gestire e monitorare il funzionamento in tempo reale.

Le principali caratteristiche sono:

- Controllo remoto del sistema con alimentazione a batteria.
- Termostato Ambiente.
- Sistema di gestione dei parametri di funzionamento.

Avvertenze: il sistema funziona sfruttando la banda radio ISM 433,92MHz. La portata del dispositivo può essere ridotta significativamente in caso di ambiente rumoroso: altri apparati quali cuffie senza fili, video o altri dispositivi potrebbero influire sulle prestazioni del sistema. Assicurarsi della presenza di tali apparecchi e spegnerli o limitare il loro utilizzo. Nel caso di interazione di più display radio con più stufe è necessario associare ciascun display radio ad una specifica stufa (vedi "Cambio codice" a pag. 15).

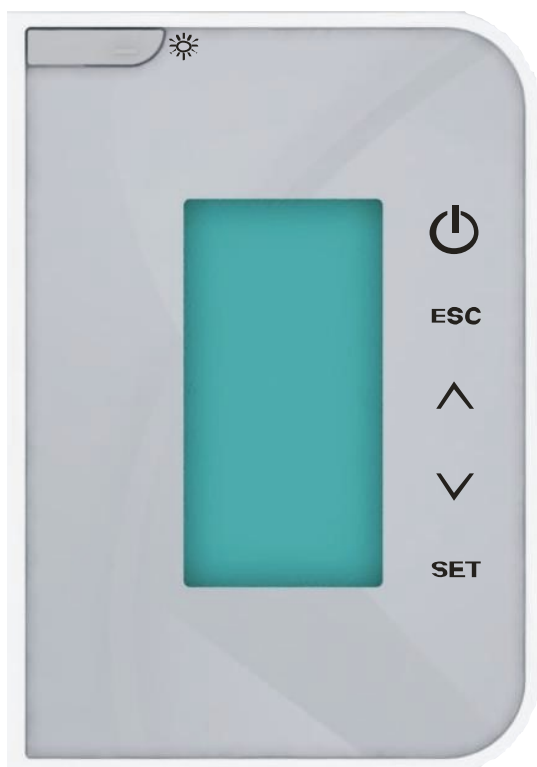

Il display si accende alla pressione del tasto ☀️ e compare la schermata principale.

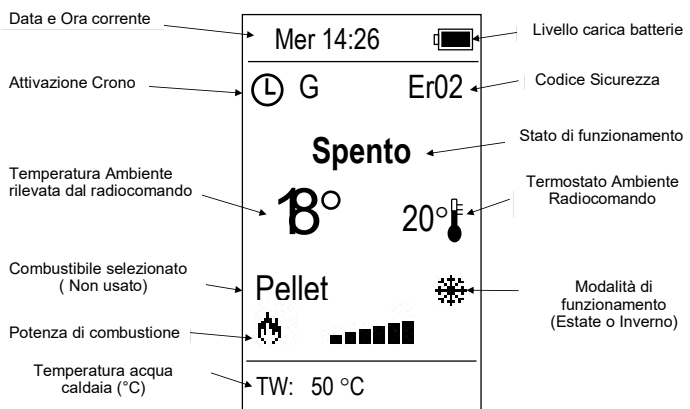

Descrizione Tasti

Tasto	Funzione	Descrizione
☀️	Modalità Sleeping	Premendo il tasto quando il display radio è nella schermata principale, il display radio continua a funzionare ma si "addormenta" diminuendo così il consumo delle batterie. Per accendere di nuovo il display radio premere il tasto.
	Modalità Standby	Premendo il tasto per 3 secondi dalla schermata principale, si spegne del tutto il display radio diminuendo così il consumo delle batterie. Questa funzionalità è da usare in caso di non utilizzo prolungato del display radio. Se la funzione è attiva, il sistema utilizza la sonda ambiente collegata alla stufa. Per accendere di nuovo il display radio premere il tasto e pigiare 2 volte il tasto
🔌	On/Off	Accensione e Spegnimento premendo il tasto per 3 secondi
	Sblocco	Funzione di Sblocco del sistema premendo il tasto per 3 secondi
ESC	Esc	Funzione di uscita dai menu
^	Modifica Potenza	Modifica della potenza di combustione
	Scorrimento Menu e Sottomenu	Scorrimento menu e sottomenu, incremento e decremento grandezze
SET	Set	Ingresso nei sottomenu, modifica e salvataggio dati

Livello carica batterie (4 X AA - 1,5V)

	Carica delle batterie al massimo		Carica delle batterie esaurita; sostituire le batterie al più presto. L'immagine lampeggia.
	Carica delle batterie a 2/3		
	Carica delle batterie a 1/3		

I MENU

Alla pressione del tasto **SET** si entra nel menu utente del display radio. Apparirà la lista dei sottomenu. Alla memorizzazione di un nuovo valore è associata la trasmissione di tale valore verso la stufa.

Ordine	Menu utente
1	Termostati
2	Combustibile
3	Tastiera Remota
4	Estate-Inverno
5	Crono
6	Data e Ora
7	Taratura
8	Visualizzazioni
9	Caricamento
10	Pulizia
11	Lingua
12	Impostazioni
13	Menu Sistema

Termostati

Menu per modificare il valore del termostato radio e termostato caldaia utilizzati dalla stufa

- Per navigare all'interno del menu utilizzare i tasti ∇ \wedge per confermare ogni dato utilizzare **SET**. Uscire con **ESC**.

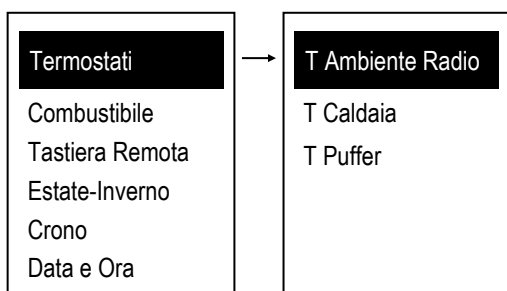

T Puffer: Consente di modificare il valore del termostato puffer. Appare solo se si utilizzano le configurazioni 2,3 o 4 (vedi **GESTIONE IMPIANTO IDRAULICO** a pag. 36).

Combustibile

Menu che consente la scelta del tipo di combustibile (Tipo Pellet)

Tastiera Remota

Menu che attiva o disattiva la Tastiera Remota se collegata alla stufa.

Estate-Inverno

Menu che permette di selezionare la modalità di funzionamento Estate o Inverno. Cambiare modalità solo se si utilizzano le configurazioni 2 o 3 (vedi **GESTIONE IMPIANTO IDRAULICO** a pag. 36).

Crono

Menu per impostare la modalità e la programmazione delle fasce orarie di accensione e spegnimento della stufa.

- Per navigare all'interno del menu utilizzare i tasti ∇ \wedge per confermare ogni dato utilizzare **SET**. Uscire con **ESC**.

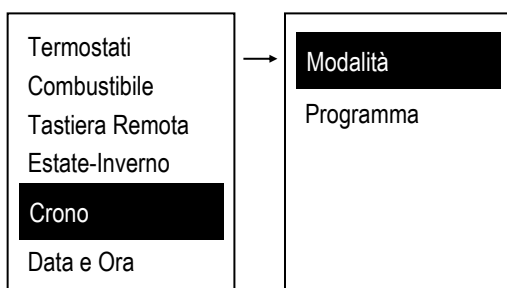

Modalità: Per accendere la stufa da Crono è necessario selezionare la modalità dopo averne programmato gli orari di on e off.

- Per navigare all'interno del menu utilizzare i tasti ∇ \wedge per confermare ogni dato utilizzare **SET**. Uscire con **ESC**.

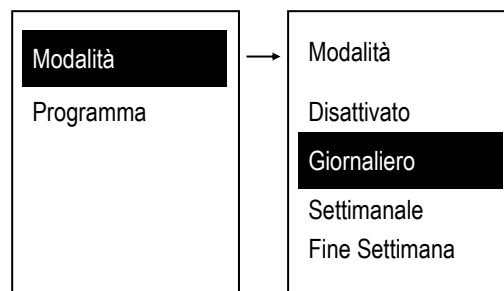

Programmazione: Scegliere il tipo di programmazione che interessa impostare (dopo aver effettuato la programmazione, per accendere e spegnere il sistema da crono è necessario selezionare la modalità pre-scelta dal sottomenu Modalità per abilitarla):

- Per navigare all'interno del menu utilizzare i tasti ∇ \wedge per confermare ogni dato utilizzare **SET**. Uscire con **ESC**.

Giornaliero

Selezionare il giorno della settimana che si vuole programmare e impostare gli orari di accensione e spegnimento. Si hanno a disposizione 3 fasce per ogni singolo giorno.

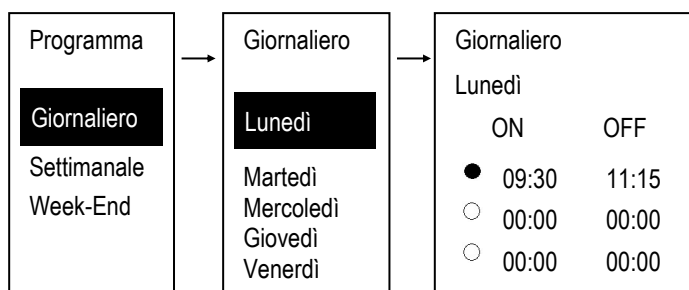

Settimanale

Si modificano direttamente gli orari di accensione e spegnimento e si hanno a disposizione 3 fasce per tutta la settimana.

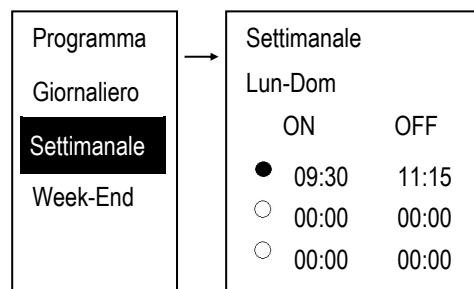

Week-End

Selezionare tra i periodi "Lunedì-Venerdì" e "Sabato-Domenica". Si hanno a disposizione 3 fasce per il periodo "Lunedì-Venerdì" e 3 per "Sabato-Domenica".

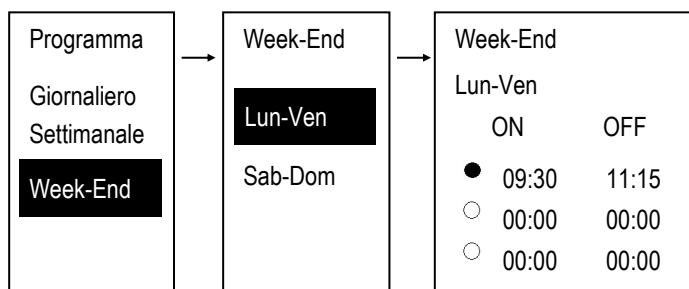

Abilitazione fascia oraria

Dopo aver scelto il programma preferito:

- Selezionare l'orario da programmare ∇ \wedge con ed entrare in modalità modifica (l'orario selezionato lampeggia) premendo il **SET**.
- Modificare gli orari con ∇ \wedge e salvare la programmazione premendo il **SET**.
- Abilitare la fascia oraria appare \bullet o disabilitarla appare \circ premendo il pulsante ⏻
- Per uscire premere **ESC**.

Programmazione a cavallo di Mezzanotte

Impostare per una fascia di programmazione di un giorno della settimana l'orario di OFF sulle 23:59. Impostare per una fascia di programmazione del giorno della settimana successivo l'orario di ON sulle 00:00.

Le tre tipologie di programmazione rimangono memorizzate in maniera separata: se si regola ad esempio il Giornaliero, le altre modalità non vengono modificate.

Data e Ora

Menu che consente di impostare orario e data corrente.

- Per navigare all'interno del menu utilizzare i tasti ∇ \wedge per confermare ogni dato utilizzare **SET**. Uscire con **ESC**.

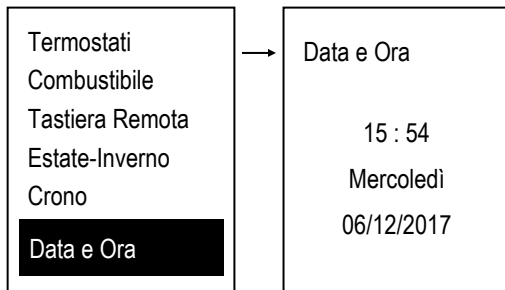

- Selezionare ore, minuti e data con ∇ \wedge
- Entrare in modalità modifica (il cursore lampeggia) premendo il **SET**.
- Modificare il valore della grandezza selezionata con ∇ \wedge e salvare l'impostazione premendo **SET**.
- Per uscire premere **ESC**.

Taratura (modelli con FCS)

Menu per modificare il range di correzione automatica della combustione.

- Per navigare all'interno del menu utilizzare i tasti ∇ \wedge per confermare ogni dato utilizzare **SET**. Uscire con **ESC**.

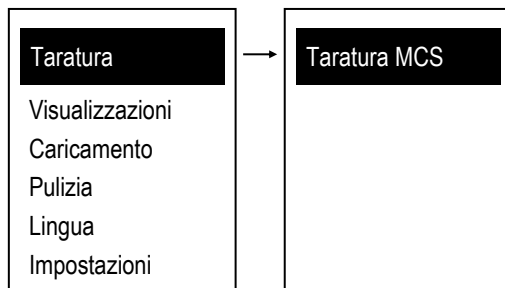

Taratura MCS: Menu per regolare il range di correzione. Si hanno a disposizione 10 step, 5 in aumento e 5 in diminuzione, al valore 0 corrisponde il valore impostato in laboratorio.

Taratura (modelli senza FCS)

Menu per modificare in modo manuale i parametri della combustione.

- Per navigare all'interno del menu utilizzare i tasti ∇ \wedge per confermare ogni dato utilizzare **SET**. Uscire con **ESC**.

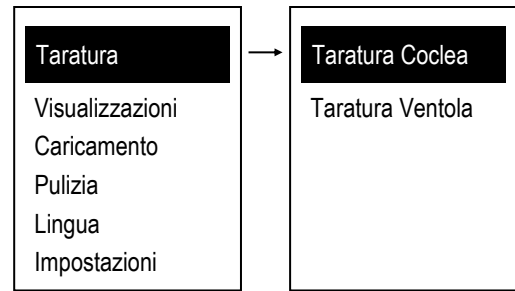

Taratura Coclea: Menu per modificare il tempo di lavoro della Coclea. Si hanno a disposizione 10 step, 5 in aumento e 5 in diminuzione, al valore 0 corrisponde il valore impostato in laboratorio.

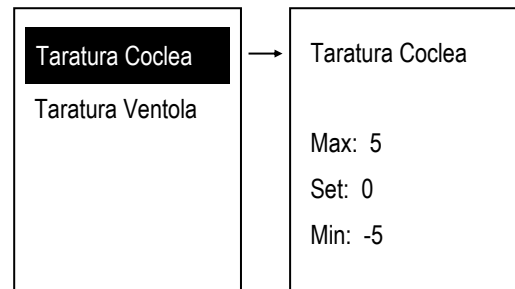

Taratura Ventola: Menu per modificare la velocità della Ventola Comburente. Si hanno a disposizione 10 step, 5 in aumento e 5 in diminuzione, al valore 0 corrisponde il valore impostato in laboratorio.

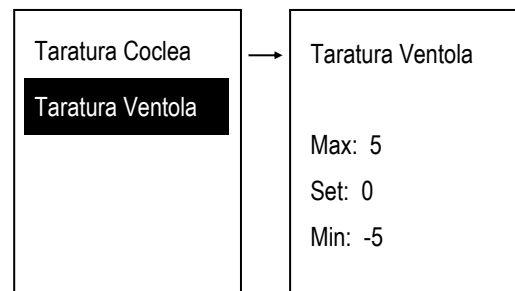

Vedi **COMBUSTIONE E REGOLAZIONE** a pag. 8 per ulteriori informazioni.

Visualizzazioni

Menu per visualizzare alcuni parametri di funzionamento del sistema.

- Per navigare all'interno del menu utilizzare i tasti ∇ \wedge Uscire con **ESC**.

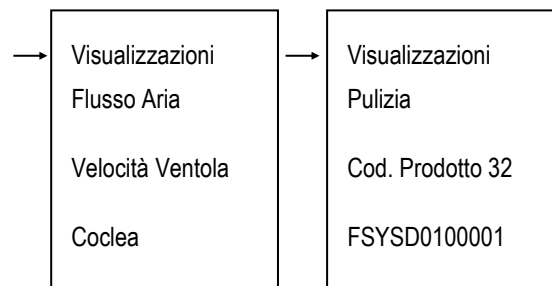
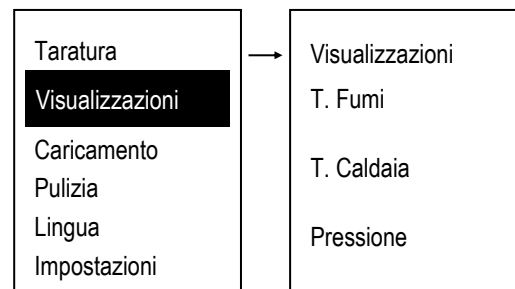

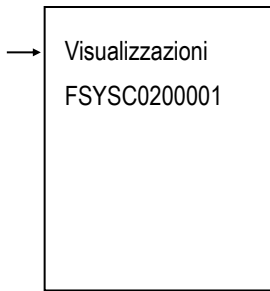

Caricamento

Il Menu permette il riempimento manuale della Coclea. **La stufa deve essere in stato SPENTO perché la funzione possa essere effettuata.** Nel caso di attivazione manuale della Coclea si attiva anche l'uscita Ventola Fumi per chiudere forzatamente il contatto Pressostato e poter così alimentare la Coclea.

- Per navigare all'interno del menu utilizzare i tasti ∇ \blacktriangle per confermare ogni dato utilizzare **SET**. Uscire con **ESC**.

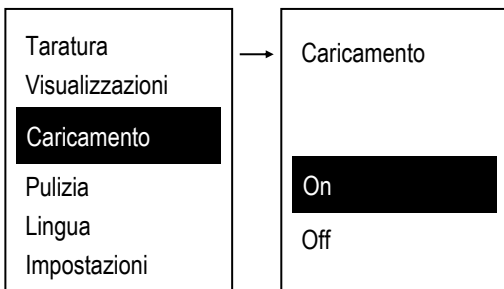

Pulizia

Menu che attiva o disattiva il sistema di pulizia automatica del braciere (solo modelli PLUS CLEAN), Questo processo avviene durante la fase dell'accensione. Si consiglia di tenerlo sempre attivo.

- Per navigare all'interno del menu utilizzare i tasti ∇ \blacktriangle per confermare ogni dato utilizzare **SET**. Uscire con **ESC**.

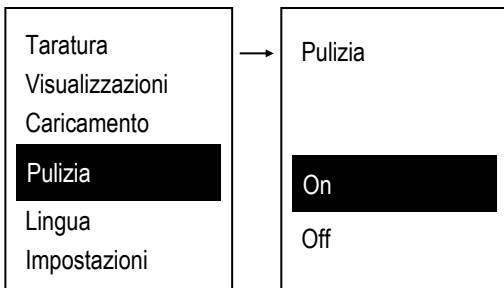

Lingua

Menu per il cambio della Lingua.

- Per navigare all'interno del menu utilizzare i tasti ∇ \blacktriangle per confermare ogni dato utilizzare **SET**. Uscire con **ESC**.

Impostazioni

- Per navigare all'interno del menu utilizzare i tasti ∇ \blacktriangle per confermare ogni dato utilizzare **SET**. Uscire con **ESC**.

Gestione termostato: Il menu consente di impostare il funzionamento del termostato ambiente radio.

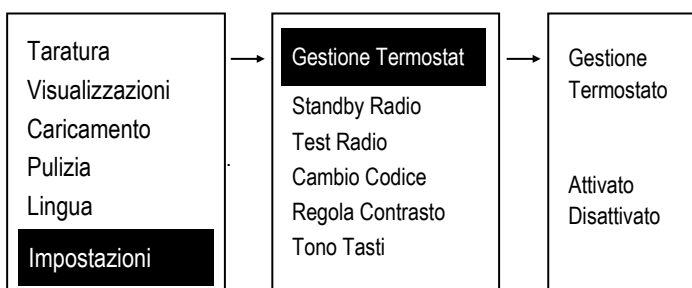

Standby Radio: Menù per lo spegnimento totale del display radio.

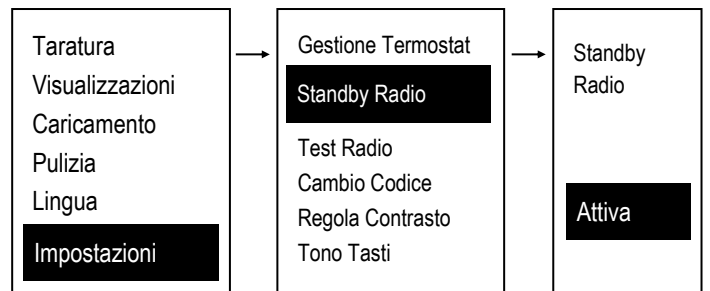

Per accendere nuovamente il display radio:

- Premere prima il tasto \star per riattivarlo e poi due volte il power icon.

Test Radio: Menu che permette di verificare il corretto collegamento fra il display radio e la stufa. Il test permette di valutare se l'ambiente di utilizzo del sistema è inquinato oppure no.

Quando viene attivato la funzione, il display radio trasmette (**Tx**) continuamente e conta tutti i segnali ricevuti (**Rx**) o non ricevuti (**Er**) dalla stufa.

Nell'esempio seguente:

Tx = 624 (Trasmissioni emesse dal display radio)

Rx = 611 (Segnali ricevuti dalla stufa)

Er = 11 (Segnali non intercettati dalla stufa)

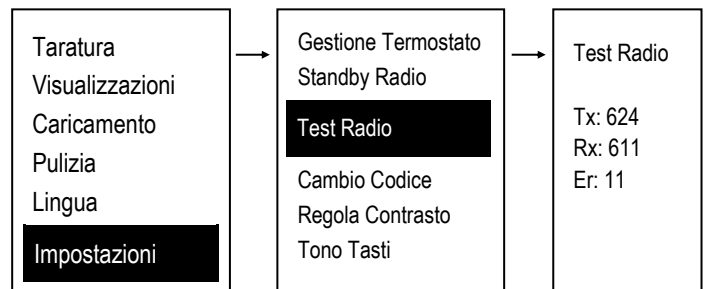

In questo esempio abbiamo una ottima qualità di trasmissione tra il display radio e la stufa.

Cambio Codice: Il cambio codice permette di associare il display radio con una specifica stufa facendo in modo che un display radio faccia capo ad una sola stufa (permettendo così la coesistenza di più sistemi nella stessa area di funzionamento). Per cambiare codice e associare il display radio ad una specifica stufa occorre:

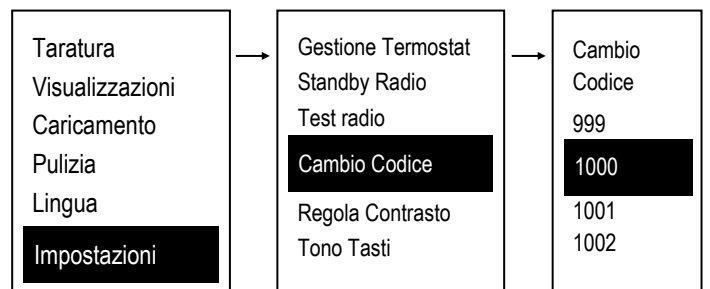

- Evidenziare un codice nuovo nella voce Cambio Codice:
- Spegnere l'interruttore principale sulla stufa predisponendolo per il cambio codice.
- Premere e tenere premuto il tasto **SET** sul display radio, mentre si accende l'interruttore principale sulla stufa e verificare l'esito dell'operazione.

Se appare **Trasferimento non riuscito**, ripetere la procedura e selezionare un codice diverso.

Regola Contrasto: Menù per la regolazione del contrasto del display.

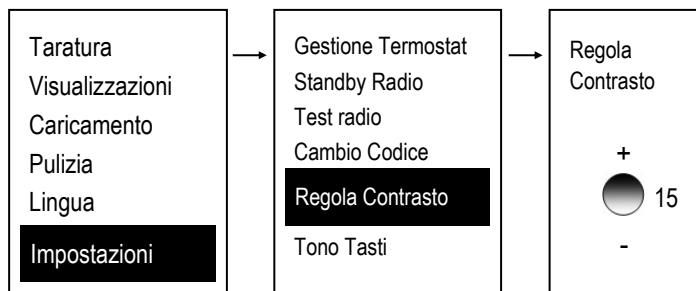

Tono Tasti: Menù per disattivare e attivare il suono alla pigiata dei vari tasti.

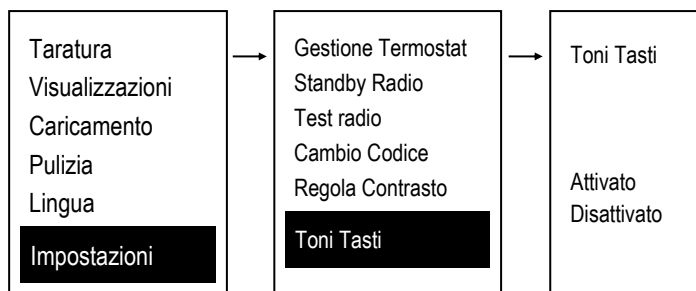

Menu Sistema

Menu per accedere al Menu Sistema. L'accesso è protetto da una PASSWORD A 4 cifre.

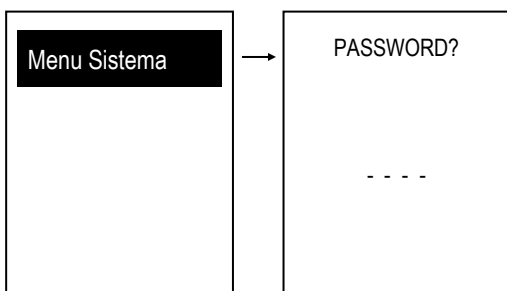

La **PASSWORD** di default è **0000**

Premere **SET** per entrare in modifica (appare uno "0" al posto del primo trattino).

Utilizzare i tasti ∇ \blacktriangle per modificare la cifra attualmente selezionata.

Premere **SET** per confermare la cifra e passare alla successiva fino a completare tutte e 4 le cifre necessarie. Se la password è stata digitata correttamente si passa direttamente alla schermata del Menu Sistema.

Menu	Descrizione
Coclea	Menu Coclea
Ventola Fumi	Menu Ventola Comburente
Ventola Risc.	Menu Ventola Riscaldamento
Termostati	Menu Termostati
Term. Spegnimento	Menu Termostati Spegnimento
Tempi	Menu Tempi
Impostazioni Default	Menu Impostazioni di Default
Abilitazioni	Menu Abilitazioni
Delta	Menu Delta di Temperatura
Sensore di Pressione	Menu Sensore di Pressione
Flussimetro	Menu Flussimetro
Contatori	Menu Contatori
Test Uscite	Menu Test Uscite
Regolazione ABS	Menu Regolazione ABS
Cambia Password	Menu Cambio Password Menu Installatore

L'elenco completo con la relativa descrizione di tutti i parametri operativi nel menu sistema si trova nel **MANUALE PARAMETRI**, che consigliamo sempre di avere a portata di mano.

- PANNELLO COMANDI D'EMERGENZA (AQUA)

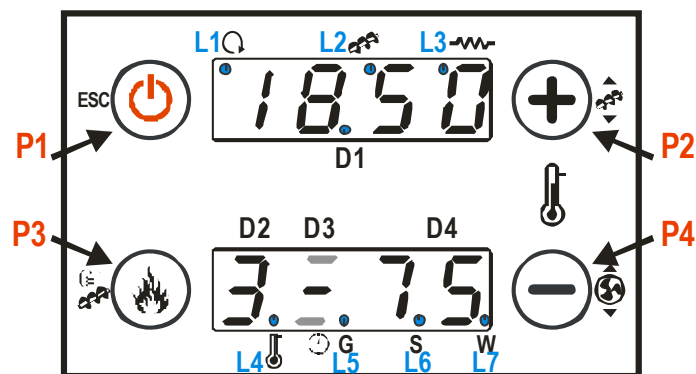

Descrizione tasti

	Click	Pressione Prolungata
P1	Visualizzazioni / Uscita Menu	Accensione / Spegnimento / Reset Blocco
P2	Modifica Termostato (+) / Incremento dati	Correzione Carico Pellet
P3	Modifica Potenza Combustione / Salvataggio dati	Caricamento Manuale Pellet
P4	Modifica Termostato (-) / Decremento dati	Correzione Ventilatore Fumi

Descrizione simboli

Led	Simbolo	Descrizione
L1		Led On: Pompa attiva
L2		Led On: Coclea nell'intervallo di ON
L3		Led On: Candeletta accesa
L4		Led On: temperatura termostato in uso raggiunta
L5	G	Led On: programmazione Giornaliera
L6	S	Led On: programmazione Settimanale
L7	W	Led On: programmazione Week End

Grandezze visualizzate nella schermata principale

Display	Descrizione
D1	Orario, Stato di funzionamento, Errore, Menu, Sottomenu, Valori grandezze.
D2	Potenza, Codice grandezza.
D3	Ricetta.
D4	Temperatura principale, Codice grandezza.

Stati di funzionamento visualizzati

Stato	Descrizione
CHEc	Check up
On 1, On 2, On 3, On 4	Accensione
On 5	Stabilizzazione
Mod	Modulazione
StbY	Standby
	Normale
SAF/Erxx	Sicurezza
OFF	Spegnimento
rEc	Recupero Accensione
Alt/Erxx	Blocco

Altri messaggi

Codice	Descrizione
Sond	Visualizzazione stato delle Sonde di Temperatura. Il messaggio è visualizzato durante la fase di Check Up e indica che la temperatura letta su una o più sonde è pari al valore minimo (0°C) o al valore massimo (dipende dalla sonda considerata). Verificare che le sonde non siano aperte (0°C) o in cortocircuito (lettura del valore massimo della scala di temperatura).
Hi	Temperatura dell'acqua in caldaia maggiore di 99 °C.
SErU	Messaggio che segnala il raggiungimento delle ore di funzionamento programmate. E' necessario contattare un tecnico autorizzato.
PULi	Messaggio che segnala che la stufa sta effettuando la Pulizia Periodica del braciere.

MENU UTENTE 1

Visualizzazioni

Premere con un semplice click il tasto **P1**: sul display apparirà il primo valore **tA**. Per visualizzare gli altri valori continua a premere con un semplice click il tasto **P1**.

Codice	Descrizione
tC	Temperatura Puffer (visibile solo se si utilizzano le configurazioni 2,3 o 4)
tF	Temperatura Fumi
UF	Velocità del Ventilatore di Combustione (RPM/Volt)
Au	Tempo di on della Coclea (s)
PA	Pressione acqua (mbar)
FL	Flusso aria primaria
tCL	Ore per prossima pulizia (h)
FUnC	Modalità di funzionamento Estate (Est)/ Inverno (InU)
FC	Codice e revisione Firmware: FYSD01000139.00.00
327	Codice Prodotto Costruttore: 0Y.0X

Cambio Potenza Combustione

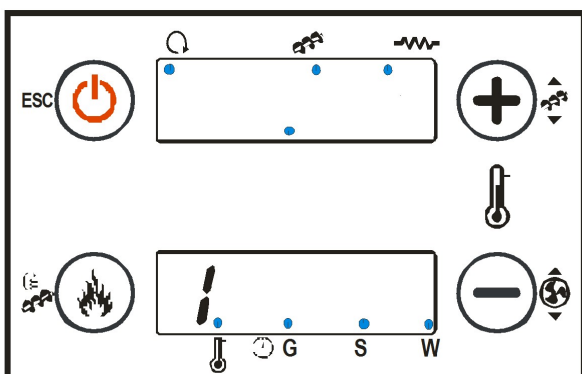

Premere con un semplice click il tasto **P3**: il display **D2** lampeggia. Tramite successivi click è possibile modificare la potenza secondo i valori a disposizione. **Es: 1-2-3-4-5**. Dopo 3 secondi il valore viene memorizzato e il display torna alla normale visualizzazione.

Caricamento Manuale Pellet

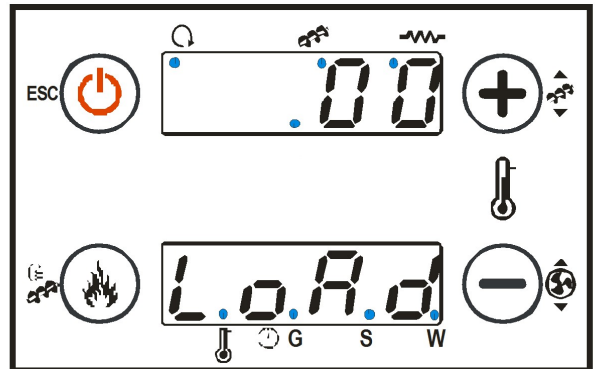

Tramite la pressione prolungata del tasto **P3** viene attivata la procedura di Carica Manuale con attivazione in modalità continua del Motore Coclea. Il display inferiore visualizza **LoAd**, quello superiore il tempo di carica trascorso. Per interrompere la carica premere uno qualsiasi dei tasti. La carica viene interrotta automaticamente dopo 300 secondi.

Correzione Carico Pellet (modelli senza FCS)

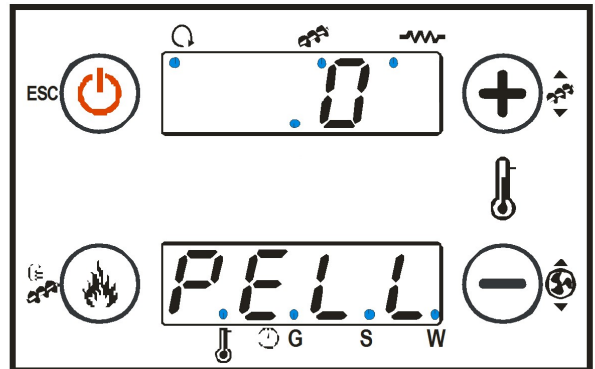

Si accede tramite la pressione prolungata del tasto **P2**. Il display inferiore visualizza **Pell**, quello superiore il valore impostato. Con i tasti **P2/P4** si incrementa/decrementa il valore; il valore di fabbrica è 0. Il valore è memorizzato dopo 3 secondi e il display torna alla normale visualizzazione.

Correzione Ventilatore Combustione (modelli senza FCS)

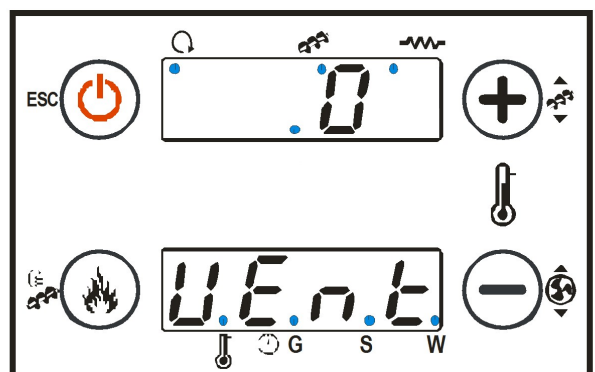

Si accede tramite la pressione prolungata del tasto **P4**. Il display inferiore visualizza **UEnt**, quello superiore il valore impostato. Con i tasti **P2/P4** si incrementa/decrementa il valore impostato; il valore di fabbrica è 0. Il valore è memorizzato dopo 3 secondi e il display torna alla normale visualizzazione.

MENU UTENTE 2

Per accedere al Menu, premere contemporaneamente i tasti **P3** e **P4** per 3 secondi. Con i tasti **P2/P4** si può selezionare una delle seguenti voci. Premere **P3** per accedere.

Menu Pulizia (CLn)

Menu che attiva (**On**) o disattiva (**OFF**) il sistema di pulizia automatica del braciore (solo modelli PLUS CLEAN),

Menu Termostato Puffer (PuFF)

Mediante questo menu è possibile modificare il valore del termostato puffer (visibile solo se si utilizzano le configurazioni 2,3 o 4). Premere il tasto **P3** per entrare in modifica. Tramite i pulsanti **P2/P4** è possibile regolare la temperatura sul termostato. Per uscire/tornare indietro premere il tasto **P1**.

Menu Learn (LERr)

Menu apprendimento codice Display Radio (riservato al tecnico autorizzato)

Menu MCS (MCS) (modelli con FCS)

Menu per regolare il range di correzione automatica della combustione. Premere il tasto **P3** per entrare in modifica. Tramite i pulsanti **P2/P4** è possibile scegliere uno dei livelli. Si hanno a disposizione 10 step, 5 in aumento e 5 in diminuzione, al valore 0 corrisponde il valore impostato in laboratorio. Premere **P3** per confermare. Per uscire/tornare indietro premere il tasto **P1**.

Menu Estate Inverno (FUNc)

Menu per selezionare la modalità di funzionamento: Estate (**Est**)/ Inverno (**InU**)

Menu Orologio (oroL)

Consente di impostare orario e data corrente. Il display superiore visualizza ore e minuti, quello inferiore il giorno della settimana. Premere il tasto **P3** per entrare in modifica. Il valore selezionato (ore, minuti, giorno) lampeggia. Modificare il valore con i tasti **P2/P4**. Premere il tasto **P3** per passare alla modifica degli altri parametri. Premere di nuovo **P3** per confermare il valore impostato. Per uscire/tornare indietro premere il tasto **P1**.

Menu Tastiera Remota (rEM)

Menu che attiva (**On**) o disattiva (**OFF**) la Tastiera Remota se collegata alla stufa.

Menu Crono (Cron)

Permette di programmare le accensioni/spegnimenti della stufa. Nella stessa voce ci sono due opzioni:

Modalità (ModE)

Permette di abilitare le programmazioni impostate. Premere il tasto **P3** per entrare in modifica. Tramite i pulsanti **P2/P4** è possibile scegliere uno dei seguenti: **OFF** (disabilitata), **Gior** (Giornaliero), **Sett** (Settimanale), **FISE** (Fine Settimana). Premere di nuovo **P3** per confermare il valore impostato. Per uscire/tornare indietro premere il tasto **P1**.

Programmazione (PrOG)

Permette di scegliere e programmare le seguenti fasce orarie:

Giornaliero

Selezionare **Gior** e premere il tasto **P3** per entrare. Con i tasti **P2/P4** è possibile scorrere tra tutte le programmazioni orarie.



Esempio: **3** (terza fascia oraria), **tU** (orario di start), **tU** (giorno martedì)

Per abilitare una fascia oraria è necessario scegliere una fascia come quello dell'esempio con l'orario di start **tU**: Premere a lungo **P1** in modo che **00.00** appare sul display superiore. Premere **P3** in modo che i primi due **00** lampeggiano e modificare l'ora tramite **P2/P4**. Premere di nuovo **P3** in modo che gli ultimi **00** lampeggiano e modificare i minuti tramite **P2/P4**. Premere **P3** per confermare. Per uscire/tornare indietro premere il tasto **P1**.

L'orario di accensione adesso è stato impostato e il display superiore visualizza (esempio: 20:30):



Per completare la programmazione è necessario scegliere la fascia successiva con l'orario di stop **tU**, come quello dell'esempio sotto: Premere a lungo **P1** in modo che **00.00** appare sul display superiore. Premere **P3** in modo che i primi due **00** lampeggiano e modificare l'ora tramite **P2/P4**. Premere di nuovo **P3** in modo che gli ultimi **00** lampeggiano e modificare i minuti tramite **P2/P4**. Premere **P3** per confermare. Per uscire/tornare indietro premere il tasto **P1**.

L'orario di spegnimento adesso è stato impostato e il display superiore visualizza (esempio: 21:30):



Per disabilitare una fascia oraria, premere a lungo **P1** in modo che appare **----** sul display superiore.

Nella programmazione **Giornaliera** è possibile programmare **3** fasce orarie per ogni singolo giorno della settimana: **Mo** (lunedì), **tU** (martedì), **WE** (mercoledì), **tH** (giovedì), **Fr** (venerdì), **SA** (sabato), **Su** (domenica).

Assicurarsi che in **Modalità (ModE)** la voce **Gior** (Giornaliero) è stato selezionato.

Settimanale

Selezionare **Sett** e premere il tasto **P3** per entrare. Con i tasti **P2/P4** è possibile scorrere tra tutte le programmazioni orarie. La procedura per abilitare e programmare le fasce orarie è identica a quella **Giornaliera**. Nella programmazione **Settimanale** è possibile programmare **3** fasce orarie che si ripeteranno per tutti i giorni della settimana **MS** (da lunedì fino a domenica).

Assicurarsi che in **Modalità (ModE)** la voce **Sett** (Settimanale) è stato selezionato.

Fine Settimana

Selezionare **FISE** e premere il tasto **P3** per entrare. Con i tasti **P2/P4** è possibile scorrere tra tutte le programmazioni orarie. La procedura per abilitare e programmare le fasce orarie è identica a quella **Giornaliera**. Nella programmazione **Fine Settimana** è possibile programmare 3 fasce orarie che si ripeteranno per tutti i giorni dei due insiemi selezionabili **MF** (da lunedì a venerdì) o **SS** (da sabato a domenica).

Assicurarsi che in **Modalità (ModE)** la voce **FISE** (Fine Settimana) è stato selezionato.

Programmazione a cavallo di mezzanotte

Programmare l'orario di start del giorno precedente al valore desiderato (Esempio: 20:30).



Programmare l'orario di spegnimento del giorno precedente a **23:59**. Programmare l'orario di accensione del giorno successivo a **00:00**. Programmare l'orario di spegnimento del giorno successivo al valore desiderato (Esempio: 2:30).



La stufa si accenderà alle ore 20:30 del martedì e si spegnerà alle 2:30 del mercoledì.

Menu Sistema (tPAr)

Si accede ai parametri di funzionamento della stufe.

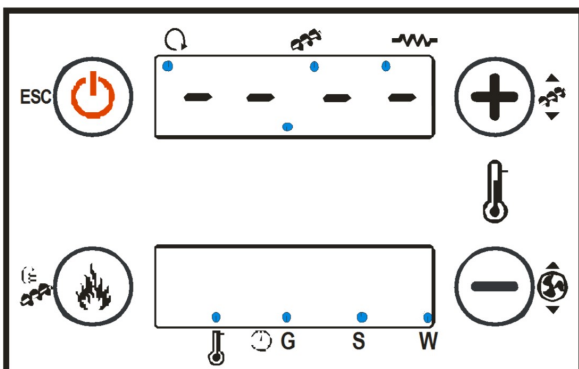

L'accesso è protetto da una password di 4 cifre (la password di default è "0000"). Per impostare la password cambiare eventualmente il valore con i tasti **P2/P4** e premere il tasto **P3** per confermare il valore, ripetere per ogni cifra. Confermare la password premendo il pulsante **P3**.

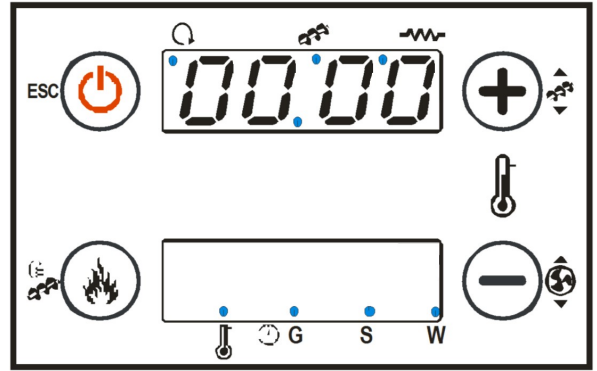

Il Menu Sistema del prodotto con Display radio è costituito solo dal Reset dei Contatori (tP11).

Nota: se il pannello comandi d'emergenza non consente l'accesso ai diversi menu nonostante i tasti vengano premuti in modo corretto, è necessario verificare se è stato configurato. Per configurare il pannello comandi d'emergenza, è necessario premere contemporaneamente i tasti **P1** e **P3** per 3 secondi in modo che sul display appare il seguente.

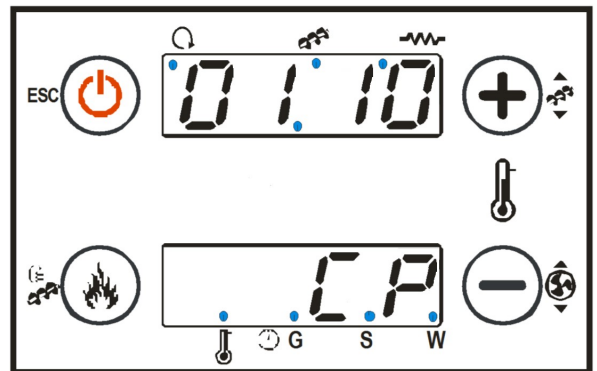

IL PANNELLO COMANDI D'EMERGENZA DEVE ESSERE CONSIDERATO COME UN DISPOSITIVO DI EMERGENZA E SI CONSIGLIA L'USO SOLO IN CASO DI ROTTURA O BATTERIA SCARICA DEL DISPLAY RADIO.

- DISPLAY TOUCH (TECNICA)

DESCRIZIONE COMANDI

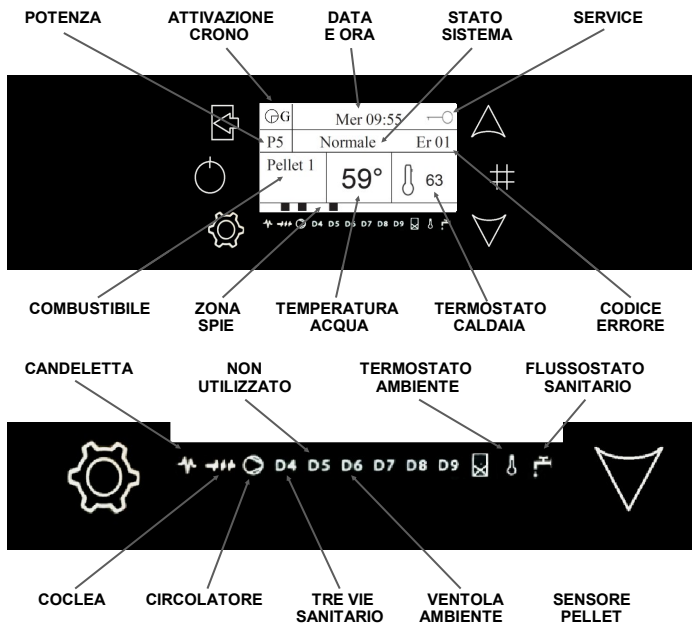
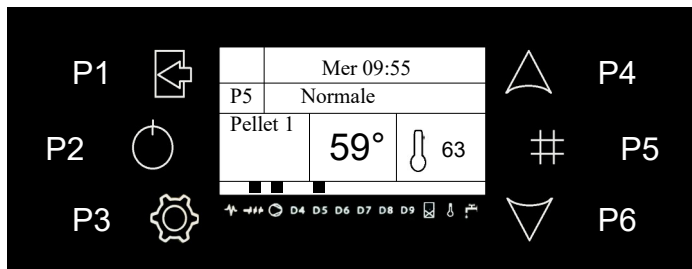

P1	Uscità da Menu o da Sottomenu
P2	Accensione e Spegnimento (tenere premuto per 3 sec.) / Reset Blocco (tenere premuto per 3 sec.)
P3	Ingresso in Menu e Sottomenu / Salvataggio dati
P4	Aumento potenza / Scorrimento Menu / Incremento valore parametri
P5	Menu visualizzazione parametri di funzionamento / Abilitazione fascia oraria del Crono
P6	Diminuzione potenza / Scorrimento Menu / Decremento valore parametri

DESCRIZIONE DEI MENU

La caldaia è dotata di varie funzioni, disponibili nei singoli menù di programmazione. Alcuni di questi menù sono accessibili all'utente, altri sono protetti da password, perciò sono accessibili solamente al Centro Assistenza Tecnica C.A.T.

Visualizzazioni

Vediamo prima il menu Visualizzazioni, utile per visualizzare il valore di alcune grandezze di interesse.

- Per accedere basta premere il tasto **P5 (#)**, scorrere le pagine ed uscire sempre premendo lo stesso tasto. Il valore è visualizzabile a fianco al nome della grandezza.

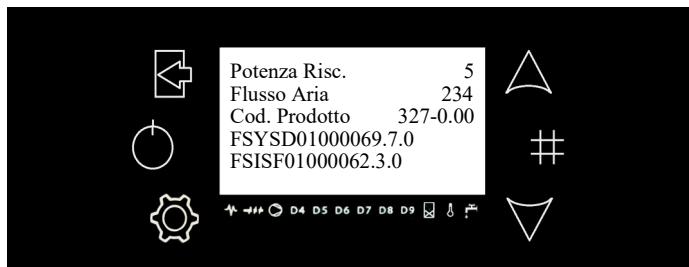
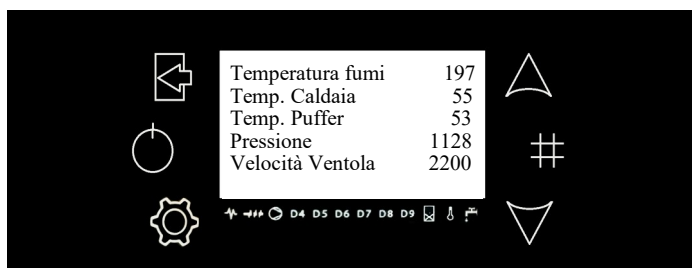

I menu sono i seguenti:

ORDINE	MENU
1	Termostato Caldaia
2	Tastiera Remota
3	Termostato Puffer
4	Estate-Inverno
5	Aria Calda
6	Crono
7	Data e Ora
8	Taratura (Modelli senza FCS)
9	Radiocomando
10	Caricamento
11	Lingua
12	Menu Tastiera
13	Menu Tecnico

Termostato Caldaia

Consente di modificare il valore massimo della temperatura dell'acqua in caldaia, raggiunto tale valore il sistema entra in Modulazione.

- Alla pressione del tasto **P3** si ha la prima schermata del Menu costituita dal Menu Utente.



- Tramite i tasti **P4** e **P6** posizionarsi sul menu e premere il tasto **P3**. Premendo ancora il tasto **P3** si entra in modalità modifica (il campo "Set" lampeggia); con i tasti **P4** e **P6** si incrementa o decrementa il valore, confermare la modifica con **P3**.

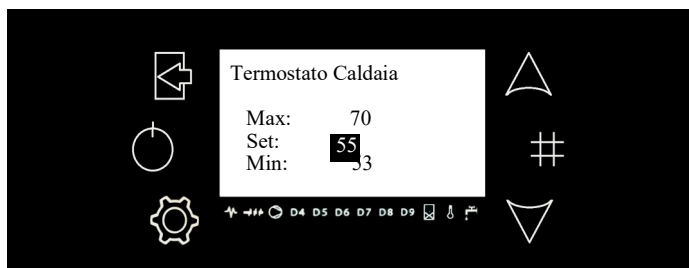

Tastiera Remota

Attiva o disattiva la Tastiera Remota se collegata alla caldaia.

Termostato Puffer (Solo con configurazione 2,3,4)

Si attiva solo se viene impostata una configurazione idraulica. Consente di variare la temperatura del termostato collegato ad un Puffer (vedi **GESTIONE IMPIANTO IDRAULICO** pag. 36).

- Entrare in menu con il tasto P3, posizionarsi su Termostato Puffer con i tasti P4 e P6, entrare con il tasto P3. Premere il tasto P3 per entrare in modifica, selezionare con i tasti P4 e P6 la modalità desiderata e premere nuovamente il tasto P3 per salvare la modifica, per uscire premere il tasto P1.

Estate-Inverno

Consente di impostare il sistema in modalità Estate (solo sanitario, no riscaldamenti), o Inverno (sanitario + riscaldamento). E' necessario cambiare l'impostazione solo se si utilizzano le configurazioni idrauliche 2 o 3 (vedi **GESTIONE IMPIANTO IDRAULICO** pag. 36).

- Entrare in menu con il tasto P3, posizionarsi su Estate-Inverno con i tasti P4 e P6, entrare con il tasto P3. Premere il tasto P3 per entrare in modifica, selezionare con i tasti P4 e P6 la modalità desiderata e premere nuovamente il tasto P3 per salvare la modifica, per uscire premere il tasto P1.

In modalità Estate, sul display compare il simbolo 

Crono

Menu per impostare gli orari di accensione e spegnimento della stufa.

- Entrare nel menu Crono e scegliere tra i due sottomenu Modalità o Programma.

Modalità



La modalità correttamente selezionata è evidenziata

- Entrare in modifica con il tasto P3, selezionare la voce desiderata con i tasti P4 e P6, memorizzare la nuova impostazione con il tasto P3, uscire dal menu con il tasto P1.



Se viene disattivato, nessuna delle accensioni programmate possono attivarsi.

Programma

La modalità correttamente selezionata è evidenziata

- Entrare in modifica con il tasto P3, selezionare la voce desiderata con i tasti P4 e P6, entrare con il tasto P3.

Giornaliero: Si deve selezionare il giorno della settimana che si vuole programmare (3 fasce di accensione/spegnimento per ogni singolo giorno).



- Selezionando un giorno della settimana viene riportato il prospetto delle 3 accensioni.

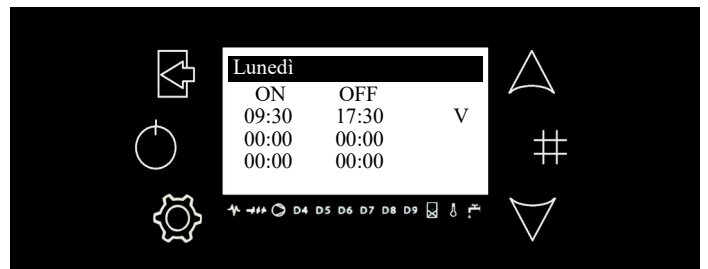

Settimanale: Si va direttamente a modificare gli orari (3 fasce per tutta la settimana).

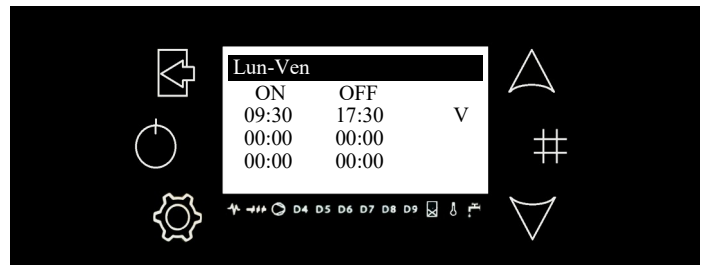

Fine Settimana: Si ha la scelta tra i periodi "Lunedì-Venerdì" e "Sabato-Domenica" (3 fasce per il periodo "Lunedì-Venerdì" e 3 per "Sabato-Domenica").

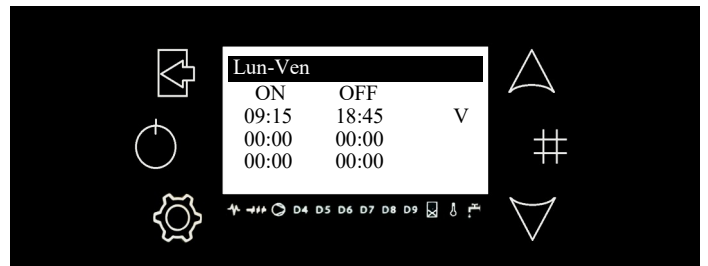

- Dopo aver selezionato il tipo di programmazione preferito, selezionare l'orario da programmare utilizzando i tasti P4 o P6, entrare in modifica tramite il tasto P3 e modificare i valori della fascia oraria desiderata con i tasti P4 o P6. Salvare le modifiche con il tasto P3 poi tenere premuto il tasto P5 per almeno 3 secondi per abilitare la fascia oraria, a destra della fascia oraria apparirà un segno di spunta "V". Per uscire premere il tasto P1.

Per la programmazione a cavallo della mezzanotte occorre impostare lo spegnimento alle 23:59 e l'accensione alla fascia oraria seguente alle 00:00.

Le tre tipologie di programmazione rimangono memorizzate in maniera separata: se si regola ad esempio il Giornaliero, le altre modalità non vengono modificate.

Nota: Dopo aver effettuato la programmazione di una o più modalità (Giornaliero, Settimanale, Fine Settimana), per accendere la stufa da Crono è necessario selezionarne una dal sottomenu Modalità per abilitarla.

Data e Ora

Menu che consente di impostazione orario e data corrente.

- Entrare in menu con il tasto P3, posizionarsi su Data e Ora con i tasti P4 e P6, entrare con il tasto P3. Premere il tasto P3 per entrare in modifica, selezionare con i tasti P4 e P6 la modalità desiderata e premere nuovamente il tasto P3 per salvare la modifica, per uscire premere il tasto P1.

Taratura (modelli senza FCS)

Menu che consente la regolazione della combustione.

- Entrare in menu con il tasto P3, posizionarsi su Taratura con i tasti P4 e P6, entrare con il tasto P3. Scegliere con i tasti P4 e P6 il tipo di taratura da effettuare (Coclea o Ventola), P3 per entrare nel sottomenu. Premere il tasto P3 per entrare in modifica, selezionare con i tasti P4 e P6 la modalità desiderata e premere nuovamente il tasto P3 per salvare la modifica, per uscire premere il tasto P1.

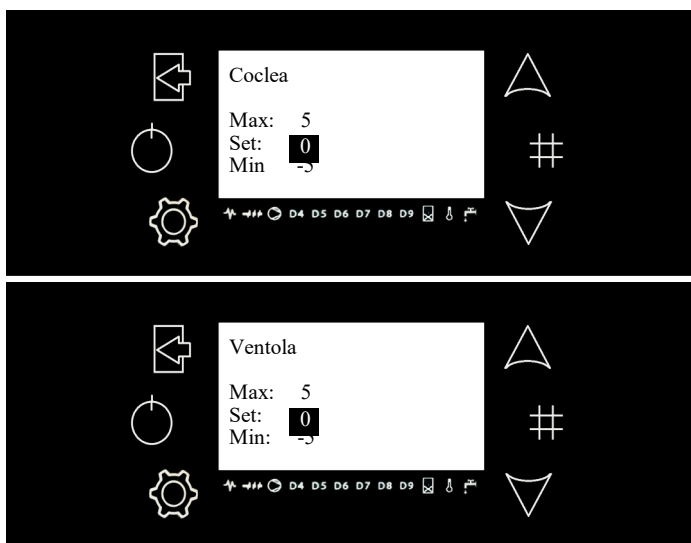

Vedi **COMBUSTIONE E REGOLAZIONE** pag. 08 per il funzionamento.

Radiocomando (optional)

Menu che consente di abilitare o disabilitare il Radiocomando.

- Entrare in menu con il tasto P3, posizionarsi su Radio Comando con i tasti P4 e P6, entrare con il tasto P3. Premere il tasto P3 per entrare in modifica, selezionare con i tasti P4 e P6 la modalità desiderata e premere nuovamente il tasto P3 per salvare la modifica, per uscire premere il tasto P1.

Caricamento

Il Menu permette il riempimento manuale della Coclea.

Nota: Il comando funziona solo a caldaia spenta e non in blocco.

- Entrare in menu con il tasto P3, posizionarsi su Caricamento con i tasti P4 e P6, entrare con il tasto P3. Premere il tasto P3 per entrare in modifica, selezionare con i tasti P4 e P6 la modalità desiderata e premere nuovamente il tasto P3 per salvare la modifica, per uscire premere il tasto P1.

Nota: Dopo aver effettuato il caricamento, prima di riaccendere la stufa, vuotare il braciere.

Lingua

Menu che consente la scelta della lingua.

- Entrare in menu con il tasto P3, posizionarsi su Lingua con i tasti P4 e P6, entrare con il tasto P3. Premere il tasto P3 per entrare in modifica, selezionare con i tasti P4 e P6 la modalità desiderata e premere nuovamente il tasto P3 per salvare la modifica, per uscire premere il tasto P1.

Menu Tastiera

In questo menu regolare il contrasto e la luce minima.

- Entrare in menu con il tasto P3, posizionarsi su Menu Tastiera con i tasti P4 e P6, entrare con il tasto P3. Premere il tasto P3 per entrare in modifica, selezionare con i tasti P4 e P6 la modalità desiderata e premere nuovamente il tasto P3 per salvare la modifica, per uscire premere il tasto P1.

Menu Tecnico

All'interno del Menu Tecnico è possibile andare a modificare tutti quei parametri riguardanti la combustione ai quali il cliente non ha accesso per ovvie ragioni di sicurezza.

Il menu è protetto da password. La password per accedere è: 0000

- Si accede al Menu Tecnico premendo il tasto P3 e spostandosi in su, premendo una volta il tasto P4.



- Premere il tasto P3 per accedere. Per impostare la Password cambiare eventualmente il valore con i tasti P4 o P6 e premere il tasto P3 per confermare il valore, ripetere per ogni cifra.



- Una volta immessa la password premere P3 per accedere.



- Una volta entrati nel menu abbiamo la lista dei sottomenu. Per accedervi posizionarsi sulla voce desiderata con i tasti P4 e P6 e accedere tramite il tasto P3.

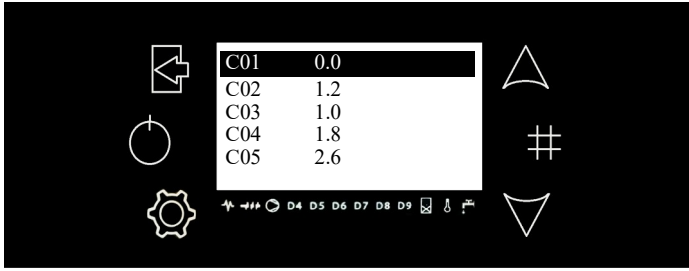

- Per modificare i valori posizionarsi sul valore da modificare con i tasti P4 e P6, premere il tasto P3 per entrare nel valore desiderato, premere il tasto P3 per entrare in modifica.

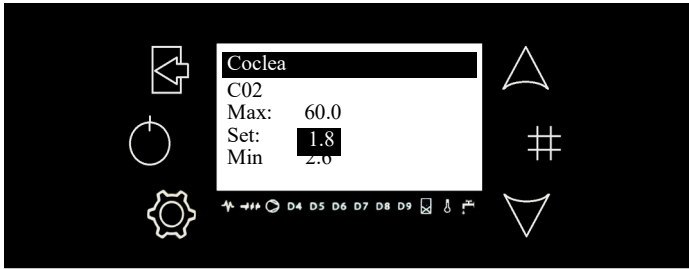

- Modificare il valore con i tasti P4 e P6, premere il tasto P1 se non si vuole memorizzare il valore impostato, premere il tasto P3 per accettare la modifica. Per uscire premere il tasto P1.

1	Coclea	Regolazione caduta pellet
2	Ventola Fumi	Regolazione velocità ventola fumi
3	Ventola Ambiente	Regolazione velocità ventola di riscaldamento
4	Termostati	Regolazione termostati
5	Termostati Spegnimento	Regolazione termostati di spegnimento
6	Tempi	Regolazione tempi
7	Impostazioni Default	Impostazioni e regolazioni
8	Abilitazioni	Attivazione/Disattivazione funzioni
9	Regolatore Aria Primaria	Non utilizzato
	Abilitazioni Regolatore	Non utilizzato
	Range Flusso	Non utilizzato
	Range Ventola	Non utilizzato
	Range Coclea	Non utilizzato
10	Delta	Regolazione delta di temperatura
11	Contatori	-
12	Test Uscite	Solo a stufa spenta e non in blocco
	12 Ventola Fumi	Test ventola fumi
	12 Ventola Riscaldamento	Test ventola di riscaldamento
	12 Coclea	Test coclea
	12 Pompa	Test pompa
	12 Valvola 1	Test valvola 1
	12 Valvola 2	Test valvola 2
12 Candeletta	Test candeletta	
13	Ripristino Valori Default	-

SERVICE

L'allarme **Service** aiuta l'utente a capire quando la caldaia necessita di una pulizia straordinaria. La funzione si attiva dopo un numero prefissato di ore (2500). Il parametro **P18** nel Menu Tecnico/Impostazioni Default, è impostato a **2500 ore**. Il parametro è impostabile dal CAT, si raccomanda di non scendere sotto le 2500 ore. Vengono conteggiate solo le ore in cui la caldaia ha lavorato negli stati Normale e Modulazione.

Allo scadere del set impostato, il sistema emette un "BIP" ogni 10 secondi e sul display appare SERVICE alterato allo stato corrente.

Per togliere il cicalino e la chiavetta occorrerà resettare tutti i contatori presenti nel **Menu Tecnico / Contatori**.

- ERRORI

ERRORE	CAUSE	OPERAZIONI DA COMPIERE E SOLUZIONI
Er01 (Spegnimento per intervento del termostato di sicurezza della tramoggia o del termostato a riarmo manuale per temperatura acqua alta)	VENTOLA AMBIENTE GUASTA La stufa si riscalda eccessivamente per mancato smaltimento di calore da parte della ventola ambiente	<ul style="list-style-type: none"> Sbloccare l'errore e verificare il corretto funzionamento della ventola ambiente tramite "Menu Sistema / Test Uscite". Con un tester controllare se a stufa spenta i morsetti relativi alla ventola ambiente danno tensione, se danno un valore diverso da zero, probabilmente anche la centralina è da sostituire. Controllare il cablaggio. Sostituire la ventola ambiente in caso di malfunzionamento.
	TEMPERATURA PELLETTA ALTA Problematica spesso riscontrata nei modelli SLOT per la mancanza delle griglie di ventilazione sul rivestimento	<ul style="list-style-type: none"> Se il termostato a riarmo manuale non è scattato, sbloccare l'errore e riaccendere la stufa. Se il problema persiste sui modelli SLOT, è necessario modificare il rivestimento, installando le adeguate griglie di ventilazione. Si consiglia l'installazione di due griglie (come illustrato nel manuale) per favorire il raffreddamento della stufa. Controllare se il termostato bimetallico è guasto.
	TERMOSTATO GUASTO o CENTRALINA GUASTA	<ul style="list-style-type: none"> Riarmare il termostato di sicurezza (vedi COME RIARMARE IL TERMOSTATO DI SICUREZZA pag. 33), sbloccare l'errore e riaccendere la termostufa. Se il termostato non scatta o se l'errore si ripresenta <u>subito</u> è probabile che lo stesso termostato sia guasto. Per confermare l'effettivo malfunzionamento del termostato verificare se c'è continuità ai capi del termostato. Se il circuito è aperto il termostato è da sostituire. Controllare il cablaggio. Per confermare l'effettivo malfunzionamento del termostato, realizzare un ponte elettrico temporaneo nei morsetti 11,12 (H1) della centralina ed accendere la termostufa. Se l'errore si presenta <u>subito</u>, allora è possibile che la centralina sia guasta e va sostituita.
	ARIA NELL'IMPIANTO	<ul style="list-style-type: none"> Riarmare il termostato di sicurezza (vedi COME RIARMARE IL TERMOSTATO DI SICUREZZA pag. 33), sbloccare l'errore e verificare se c'è la presenza di aria nell'impianto di riscaldamento. Scaricare l'aria dall'impianto, possibilmente da uno dei radiatori.
	CIRCOLATORE BLOCCATO	<ul style="list-style-type: none"> Riarmare il termostato di sicurezza (vedi COME RIARMARE IL TERMOSTATO DI SICUREZZA pag. 33), sbloccare l'errore e verificare il corretto funzionamento del circolatore tramite "Menu Sistema / Test Uscite". Può capitare che dopo un disuso prolungato della stufa, si possano formare dei depositi di calcare nel circolatore. Controllare e sostituire il circolatore in caso di malfunzionamento.
Er02 (Spegnimento per intervento del pressostato di sicurezza)	CANNA FUMARIA OSTRUITA Questo errore si verifica quando la stufa non ha tiraggio	<ul style="list-style-type: none"> Prima di effettuare qualsiasi controllo si consiglia di misurare il tiraggio della canna fumaria con lo strumento testo 510 (vedi COME MISURARE IL TIRAGGIO DI UNA CANNA FUMARIA pag. 3) Controllare se ci sono ostruzioni all'interno o all'uscita della canna fumaria. Verificare se occorre pulire la canna fumaria.
	VENTO IN CANNA FUMARIA Questo errore si verifica quando il vento soffia nella canna fumaria	<ul style="list-style-type: none"> Prima di effettuare qualsiasi controllo si consiglia di misurare il tiraggio della canna fumaria con lo strumento testo 510 (vedi COME MISURARE IL TIRAGGIO DI UNA CANNA FUMARIA pag. 3) Sbloccare l'errore e verificare se la canna fumaria è installata secondo le normative vigenti (deve avere un tiraggio di 10-12 Pa, le parti esterne devono essere coibentate, deve essere dotata di un cappello antitemperie, ecc...). Se non è presente un cappello antitemperie, è consigliato installarne uno.

ERRORE	CAUSE	OPERAZIONI DA COMPIERE E SOLUZIONI
Er02 (Spegnimento per intervento del pressostato di sicurezza)	PRESSOSTATO GUASTO o CENTRALINA GUASTA	<ul style="list-style-type: none"> Sbloccare e verificare se l'errore si ripresenta <u>subito</u>, è probabile che lo stesso pressostato sia guasto. Controllare il cablaggio. Per controllare l'integrità del pressostato, rimuovere il tubo in silicone collegato alla chiocciola fumi e soffiare dentro l'ingresso (ingresso P1 del pressostato). Se si sente un ticchettio metallico, allora è ancora funzionante, contemporaneamente controllare l'integrità del contatto con un tester (cicalino) ai morsetti 1 e 2, se mentre soffiate si interrompe il cicalino il pressostato è funzionante (vedi IL PRESSOSTATO 50/60 pag. 5). Per confermare l'effettivo malf funzionamento del pressostato, realizzare un ponte elettrico temporaneo nei morsetti 13,14 (H2) della centralina ed accendere la stufa. Se l'errore si presenta subito, allora è possibile che la centralina sia guasta e va sostituita.
	PELLETTA ESAURITA	<ul style="list-style-type: none"> Può capitare che nella tramoggia ci sia ancora del pellet, controllare se si è formato un "vuoto" non visibile tra la coclea e il pellet. Sbloccare l'errore, ricaricare il pellet ed effettuare un'accensione.
Er03 (Spegnimento per bassa temperatura fumi)	COCLEA BLOCCATA	<ul style="list-style-type: none"> Sbloccare l'errore e pulire il braciere. Prima di accendere la stufa, attivare la funzione "Caricamento" nel menu utente o "Menu Sistema / Test Uscite / Coclea" per verificare il corretto funzionamento della coclea. Se il sistema non funziona, svuotare la tramoggia e controllare se dei corpi estranei stanno ostruendo la coclea.
	MOTORE COCLEA GUASTO	<ul style="list-style-type: none"> Sbloccare l'errore, pulire il braciere ed effettuare un' accensione. Una volta ispezionata la coclea, separare il motore dalla coclea, senza rimuovere i fili e verificare il suo corretto funzionamento (osservare se l'albero del motore gira) tramite "Menu Sistema / Test Uscite / Coclea" (Attenzione! Alta tensione) o attivando la funzione "Caricamento". Sostituire il motore in caso di malf funzionamento.
	MISCELA COMBUSTIBILE ERRATA	<ul style="list-style-type: none"> Se il motore gira correttamente e la tramoggia è piena di pellet, l'errore può essere dovuto semplicemente a un quantitativo insufficiente di combustibile e un eccesso di aria comburente, quindi va semplicemente regolata la miscela di pellet e aria tramite la "Taratura" (MODELLI SENZA MCS). Si consiglia comunque di controllare i parametri di funzionamento, in particolare "Menu Sistema / Coclea" e "Menu Sistema / Ventola Fumi".
		<ul style="list-style-type: none"> Sbloccare l'errore e controllare il braciere. Verificato il funzionamento del motore coclea, controllare se la termocoppia fumi localizzata nella chiocciola di ghisa all'uscita fumi è sporca o malposizionata, leggendo la temperatura fumi nel menu "Visualizzazioni" (AQUA) o premendo il tasto # (TECNICA) Controllare il cablaggio. Sostituire la termocoppia fumi in caso di malf funzionamento.
Er04 (Spegnimento per errore temperatura acqua alta)	ARIA NELL'IMPIANTO	<ul style="list-style-type: none"> Sbloccare l'errore e verificare se c'è la presenza di aria nell'impianto di riscaldamento. Scaricare l'aria dall'impianto, possibilmente da uno dei radiatori.
	CIRCOLATORE BLOCCATO	<ul style="list-style-type: none"> Sbloccare l'errore e verificare il corretto funzionamento del circolatore tramite "Menu Sistema / Test Uscite". Controllare il cablaggio Può capitare che dopo un disuso prolungato della stufa, si possano formare dei depositi di calcare nel circolatore. Controllare e sostituire il circolatore in caso di malf funzionamento.

ERRORE	CAUSE	OPERAZIONI DA COMPIERE E SOLUZIONI
Er04 (Spegnimento per errore temperatura acqua alta)	IMPIANTO SOTTO DIMENSIONATO	<ul style="list-style-type: none"> Sbloccare e riaccendere la stufa. Verificare se l'impianto di riscaldamento è sotto dimensionato e quindi non avviene uno smaltimento ottimale del calore. Effettuare delle prove, impostando potenze di combustione diverse (ovviamente più basse). Se la temperatura supera il delta impostato sulla stufa (D23) e non va in stand-by, controllare se il parametro: A13 (standby per termostato caldaia) sia impostato su 1.
	SONDA CALDAIA GUASTA o CENTRALINA GUASTA	<ul style="list-style-type: none"> Sbloccare l'errore e riaccendere la stufa. Se la temperatura del termostato non è veritiera o se l'errore si ripresenta <u>subito</u> è probabile che la sonda caldaia sia guasta. Controllare il cablaggio. Sostituire in caso di malfunzionamento.
Er05 (Spegnimento per errore temperatura fumi alta)	TIRAGGIO ECCESSIVO	<ul style="list-style-type: none"> Verificare il tiraggio della canna fumaria e controllare la velocità della ventola fumi nel menu "Visualizzazioni" (AQUA) o con il tasto # (TECNIKA). Se sono troppo eccessivi i giri, una buona parte del calore viene disperso nella canna fumaria, riducendo così il rendimento della stufa e facendo scattare l'errore. Abbassare il valore della "Taratura Ventola" nella voce "Taratura" (MODELLI SENZA MCS) o ridurre il tiraggio della canna fumaria.
	STUFA SPORCA	<ul style="list-style-type: none"> Smuovere energicamente la maniglia scambiatore. Sbloccare l'errore e riaccendere la stufa, se l'errore si ripresenta probabilmente la stufa necessita di un intervento di pulizia/manutenzione straordinaria generale. Controllare anche la canna fumaria.
	TERMOCOPPIA FUMI GUASTA	<ul style="list-style-type: none"> Verificare il valore della temperatura fumi nel menu "Visualizzazioni" (AQUA) o con il tasto # (TECNIKA) Se la temperatura dei fumi rilevata è alta anche durante la fase di spegnimento anche il braciere è tiepido, è probabile che la termocoppia fumi sia guasta. Sostituire la termocoppia fumi in caso di malfunzionamento.
Er07 (Spegnimento per mancanza segnale encoder)	VENTOLA FUMI BLOCCATA La centralina non riceve il segnale dal contagiri della ventola fumi	<ul style="list-style-type: none"> Impostare il parametro P27 = 1 nel "Menu Sistema / Ventola Fumi". Sbloccare l'errore e riaccendere la stufa, controllare il numero di giri della ventola fumi nel menu "Visualizzazioni" (AQUA) o con il tasto # (TECNIKA), se la velocità è uguale a zero, controllare la ventola fumi. Controllare il cablaggio. Verificare il corretto funzionamento della ventola fumi tramite "Menu Sistema / Test Uscite". Sostituire la ventola fumi in caso di malfunzionamento.
	CENTRALINA GUASTA	<ul style="list-style-type: none"> Impostare il parametro P27 = 1 nel "Menu Sistema / Ventola Fumi". Sbloccare l'errore e riaccendere la stufa, controllare il numero di giri nel menu "Visualizzazioni" (AQUA) o con il tasto # (TECNIKA), se segna 0 è probabile che la centralina sia guasta e va sostituita.
Er08 (Spegnimento per encoder non regolante)	GIRI DELLA VENTOLA TROPPO ELEVATE La centralina non riesce a regolare il numero dei giri della ventola fumi	<ul style="list-style-type: none"> L'errore si presenta quando la centralina non legge la giusta velocità dei giri che manda alla ventola dei fumi, questo può accadere in presenza di: Sbalzi di corrente La ventola dei fumi non supporta, quindi non raggiunge, la velocità impostata dalla centralina. L'encoder della centralina non riesce a regolare la velocità della ventola. La presenza di sporco o acqua all'interno della chiocciola che rallenta la girante.

ERRORE	CAUSE	OPERAZIONI DA COMPIERE E SOLUZIONI
Er08 (Spegnimento per encoder non regolante)	VENTOLA FUMI GUASTA o CENTRALINA GUASTA	<ul style="list-style-type: none"> • Impostare il parametro P27 = 1 nel "Menu Sistema / Ventola Fumi". • Sbloccare l'errore e riaccendere la stufa, leggere il numero di giri della ventola fumi nel menu "Visualizzazioni" (AQUA) o premendo il tasto # (TECNICA), se i giri sono instabili è probabile che la ventola fumi o centralina sia guasta. • Sostituire in caso di malfunzionamento.
Er09 (Spegnimento per pressione impianto troppo bassa)	SCARSA PRESSIONE NELL'IMPIANTO	<ul style="list-style-type: none"> • La stufa va in errore quando la pressione dell'acqua all'interno dell'impianto di riscaldamento scende sotto la soglia Minima di 250 mbar. • Controllare la pressione nell'impianto di riscaldamento tramite il menu "Visualizzazioni" (AQUA) o premendo il pulsante # (TECNICA). • Controllare il cablaggio. • Ricaricare l'impianto di riscaldamento se necessario.
	TRASDUTTORE DI PRESSIONE GUASTO	<ul style="list-style-type: none"> • Se l'errore si ripresenta dopo aver ricaricato l'impianto di riscaldamento allora è possibile che il trasduttore di pressione sia guasto. • Se ancora persiste, Controllare la pressione nell'impianto di riscaldamento tramite il menu "Visualizzazioni" (AQUA) o premendo il pulsante # (TECNICA). • Sostituire in caso di malfunzionamento (vedi TRASDUTTORE DI PRESSIONE (Er09, Er10) a pag. 33).
Er10 (Spegnimento per pressione impianto troppo alta)	TROPPIA PRESSIONE NELL'IMPIANTO	<ul style="list-style-type: none"> • La stufa va in errore quando la pressione dell'acqua all'interno dell'impianto di riscaldamento sale sopra la soglia Massima di 2500 mbar. • Controllare la pressione nell'impianto di riscaldamento tramite il menu "Visualizzazioni" (AQUA) o premendo il pulsante # (TECNICA). • Scaricare la pressione dall'impianto se necessario (da un termosifone per esempio).
	PRESSIONE A FREDDO TROPPO ALTA	<ul style="list-style-type: none"> • Scaricare l'impianto di riscaldamento affinché la pressione scende fino a circa 800 - 1000 mbar (pressione ideale) • Controllare la pressione nell'impianto di riscaldamento tramite il menu "Visualizzazioni" (AQUA) o premendo il pulsante # (TECNICA) prima di riaccendere la termostufa.
	TRASDUTTORE DI PRESSIONE GUASTO o VASO D'ESPANSIONE GUASTO O SCARICO	<ul style="list-style-type: none"> • Se l'errore si ripresenta anche dopo aver scaricato l'impianto allora è possibile che il trasduttore di pressione si guasto e deve essere sostituito. • Controllare il cablaggio. • Se l'errore avviene durante il funzionamento in "Normale", potrebbe essere necessario controllare il vaso d'espansione. • Potrebbe essere necessario aggiungere un vaso d'espansione supplementare all'impianto di riscaldamento. • Sostituire in caso di malfunzionamento (vedi TRASDUTTORE DI PRESSIONE (Er09, Er10) a pag. 33).
Er11 (Errore orologio interno)	BATTERIA ESAURITA	<ul style="list-style-type: none"> • Reimpostare la data e ora, sbloccare poi riaccendere la termostufa. Se l'errore si ripresenta allora è probabile che la batteria sia esaurita e va sostituita (vedi SOSTITUZIONE DELLA BATTERIA NELLA CENTRALINA pag. 33). • Se dopo aver sostituito la batteria l'errore si ripresenta dopo aver impostato nuovamente l'orologio, allora la centralina è guasta e va sostituita.
Er12 (Accensione fallita)	PELLETTI ESAURITI	<ul style="list-style-type: none"> • Può capitare che nella tramoggia ci sia ancora del pellet, controllare se si è formato un "vuoto" non visibile tra la coclea e il pellet. • Sbloccare l'errore, ricaricare il pellet ed effettuare un'accensione.
	BRACIERE INTASATO	<ul style="list-style-type: none"> • Sbloccare l'errore, pulire il braciere e assicurarsi che venga riposizionato in modo corretto e che il foro sia perfettamente in corrispondenza della candeletta.

ERRORE	CAUSE	OPERAZIONI DA COMPIERE E SOLUZIONI
Er12 (Accensione fallita)	COCLEA BLOCCATA	<ul style="list-style-type: none"> Sbloccare l'errore e pulire il braciere. Prima di accendere la stufa, attivare la funzione "Caricamento" nel menu utente o "Menu Sistema / Test Uscite / Coclea" per verificare il corretto funzionamento della coclea. Se il sistema non funziona, svuotare la tramoggia e controllare se dei corpi estranei stanno ostruendo la coclea.
	MOTORE COCLEA GUASTO	<ul style="list-style-type: none"> Sbloccare l'errore, pulire il braciere ed effettuare un' accensione. Una volta ispezionata la coclea, separare il motore dalla coclea, senza rimuovere i fili e verificare il suo corretto funzionamento (osservare se l'albero del motore gira) tramite "Menu Sistema / Test Uscite / Coclea" (Attenzione! Alta tensione) o attivando la funzione "Caricamento". Sostituire il motore in caso di malfunzionamento.
	CANDELETTA MALPOSIZIONATA o CANDELETTA GUASTA	<ul style="list-style-type: none"> Sbloccare l'errore, pulire il braciere ed effettuare un' accensione. Se anche le successive accensioni non vanno a buon fine, controllare il corretto funzionamento nel "Menu Sistema / Test Uscite / CandeleTTa". Controllare il cablaggio. Controllare la posizione della candeleTTa se il bordo dell'involucro cilindrico si trova in corrispondenza del foro del braciere e anche se il foro lungo l'involucro cilindrico è posizionato verso il basso (vedi POSIZIONAMENTO DELLA CANDELETTA DI ACCENSIONE pag. 34) Sostituire la candeleTTa in caso di malfunzionamento.
	TERMOCOPPIA FUMI GUASTA	<ul style="list-style-type: none"> Sbloccare l'errore, pulire il braciere ed effettuare un' accensione. Controllare se la sonda fumi localizzata nella chiocciola di ghisa all'uscita fumi è sporca o mal-posizionata, verificare il valore della temperatura fumi nel menu "Visualizzazioni" (AQUA) o premendo il tasto # (TECNICA). Controllare il cablaggio. Sostituire la termocoppia fumi in caso di malfunzionamento.
	ALTRE CAUSE Relativi al combustibile ed installazione	<ul style="list-style-type: none"> Vedi Er12 (ACCENSIONE FALLITA) pag. 6
Er15 (Spegnimento per mancata alimentazione)	BLACKOUT Mancanza di energia elettrica in accensione	<ul style="list-style-type: none"> Sbloccare l'errore, pulire il braciere ed effettuare un' accensione. Se è la stufa a far scattare il termico di sicurezza dell'impianto elettrico, effettuare il "Menu Sistema / Test Uscite" per ogni componente in modo da individuare quello responsabile del disinnescio del termico. Se è la candeleTTa, potrebbe essere colpa dell'umidità assorbita dalla stessa. Riscaldarla, con un asciugacapelli ad esempio, e riprovare. Controllare e "riparare" o sostituire il componente in caso di malfunzionamento.
Er18 (Esaurimento pellet)	PELLET ESAURITO o SENSORE GUASTO o CENTRALINA GUASTA	<ul style="list-style-type: none"> Sbloccare l'errore, ricaricare il pellet ed effettuare un' accensione. Se l'errore si ripresenta <u>subito</u>, controllare i parametri di funzionamento e il cablaggio. Se l'errore si presenta ancora allora è possibile che il sensore sia guasto. Sostituire in caso di malfunzionamento.
Er25 (Spegnimento pulizia braciere)	ANOMALIA NEL SISTEMA DI PULIZIA AUTOMATICA DEL BRACIERE Modelli ALL CLEAN	<ul style="list-style-type: none"> Sbloccare l'errore e controllare se non ci sono corpi estranei ad ostruire il movimento della base del braciere durante la fase di pulizia automatica. Controllare il funzionamento del microinterruttore che gestisce i giri del motoriduttore che muove la base del braciere. Sostituire il microinterruttore (vedi SISTEMA PER LA PULIZIA AUTOMATICA DEL BRACIERE a pag. 7) in caso di malfunzionamento. Controllare il corretto funzionamento del motoriduttore. Sostituire il motoriduttore (vedi SISTEMA PER LA PULIZIA AUTOMATICA DEL BRACIERE a pag. 7) in caso di malfunzionamento.

ERRORE	CAUSE	OPERAZIONI DA COMPIERE E SOLUZIONI
Er39 (Flussimetro)	FLUSSIMETRO (FCS) GUASTO	<ul style="list-style-type: none"> Sbloccare l'errore e riaccendere la stufa. Se l'errore si ripresenta, controllare il cablaggio. Sostituire il flussimetro in caso di malfunzionamento. Il sistema MCS non è presente.
Er41 (Pulizia braciere)	BRACIERE INTASATO	<ul style="list-style-type: none"> Sbloccare l'errore e controllare se i tubi in silicone che collegano il flussimetro al corpo stufa sono otturati o scollegati. Pulire i tubi o ricollegarli al corpo stufa e flussimetro.
	INCOMPATIBILITA' CON LA CENTRALINA	<ul style="list-style-type: none"> Sbloccare e riaccendere la stufa. Se l'errore si ripresenta, allora è probabile che la stufa è sprovvista del flussimetro o che la centralina ha un software datato che non registra il dispositivo e quindi deve essere disattivato (vedi COME FUNZIONA L'FCS a pag. 05).
Er44 (Micro interruttore aperto)	SPORTELLO FRONTALE O SPORTELLO PELLETT APERTO PER PIU' DI 120 SECONDI	<ul style="list-style-type: none"> Sbloccare l'errore e controllare se lo sportello frontale o quello del pellet si chiudono correttamente in modo da chiudere i microinterruttori (vedi MICROINTERRUTTORI SU STUFE ERMETICHE pag. 34) Se l'errore persiste, controllare il cablaggio. Sostituire il microinterruttore in caso di malfunzionamento.
PORT	SPORTELLO FRONTALE O SPORTELLO PELLETT NON CHIUSO CORRETTAMENTE ENTRO 120 SECONDI	<ul style="list-style-type: none"> Non è un messaggio d'errore, ma una segnalazione. Trascorsi i 120 secondi la stufa andrà in Er44.
No segnale	ASSENZA DI COMUNICAZIONE TRA IL DISPLAY RADIO E LA CENTRALINA	<ul style="list-style-type: none"> Controllare il POSIZIONAMENTO DELL'ANTENNA (vedi pag. 6) In particolare per i modelli SLOT, controllare se il microinterruttore localizzato sotto si chiude quando la stufa viene reinserito. Effettuare il Cambio codice (vedi pag. 15) e verificare se con un nuovo codice c'è comunicazione tra il display radio e stufa Se il messaggio rimane, controllare se è saltato il fusibile all'interno della centralina. Questo può anche essere evidenziato dal fatto che il display d'emergenza non si illumina o anche il LED all'interno della centralina. Se il messaggio ancora rimane, potrebbe essere necessario sostituire il display radio o addirittura la centralina.
LINK ERROR	ASSENZA DI COMUNICAZIONE TRA IL DISPLAY LCD E LA CENTRALINA Modelli TECNICA	<ul style="list-style-type: none"> Controllare se il cavo grigio "flat" sia ben collegato al display e alla centralina. Sostituire il cavo in caso di danno o malfunzionamento. Se il messaggio appare ancora, potrebbe essere necessario sostituire il display LCD o addirittura la centralina.
SOND	CONTROLLO SONDE	<ul style="list-style-type: none"> Non è un messaggio d'errore, ma una segnalazione. Appare per circa 3 secondi durante la fase di Check Up per controllare le sonde.
Service	MESSAGGIO CHE SEGNALA IL RAGGIUNGIMENTO DELLE ORE DI FUNZIONAMENTO PROGRAMMATE	<ul style="list-style-type: none"> Verificare prima se la stufa necessita di un intervento di pulizia/manutenzione. Per resettare il contatore, accedere a Menu Sistema / Contatori / Reset Service e premere SET sul DISPLAY RADIO (pag. 12). Apparirà il messaggio: OPERAZIONE IRREVERSIBILE PROCEDERE? Premere SET e ritornare alla schermata iniziale con ESC. Il messaggio SERVICE e il suono scompariranno al prossimo cambio di stato della termostufa.

ERRORE	CAUSE	OPERAZIONI DA COMPIERE E SOLUZIONI
Service	<p>MESSAGGIO CHE SEGNA IL RAGGIUNGIMENTO DELLE ORE DI FUNZIONAMENTO PROGRAMMATE</p> <p>Modelli TECNICA</p>	<ul style="list-style-type: none"> • Verificare prima se la caldaia necessita di un intervento di pulizia/ manutenzione. • Per resettare il contatore, accedere a Menu Sistema / Contatori / Reset Service e premere P3 sul DISPLAY TOUCH pag. 20. Apparirà il messaggio: OPERAZIONE IRREVERSIBILE PROCEDERE? Premere P3 e ritornare alla schermata iniziale con P1. Il messaggio SERVICE e il suono scompariranno al prossimo cambio di stato della caldaia.
Pulizia	<p>MESSAGGIO CHE SEGNA IL RAGGIUNGIMENTO DELLE ORE DI FUNZIONAMENTO PROGRAMMATE</p>	<ul style="list-style-type: none"> • Verificare prima se la stufa necessita di un intervento di pulizia/ manutenzione. • Per resettare il contatore, accedere a "TPar" nel Menu Utente 2 del PANNELLO COMANDI D'EMERGENZA a pag. 19. Selezionare tP11, poi selezionare "rES" e "SurE" apparirà. Per confermare, premere P1. Il messaggio scomparirà al prossimo cambio di stato della termostufa.
Rottura dei componenti	TUTTE	<ul style="list-style-type: none"> • Quando si verifica la rottura di un componente, verificare sempre che sulla centralina, sui morsetti relativi al componente rotto, la tensione a stufa spenta sia 0 volt. se la tensione ai capi dei morsetti e' diversa da 0 anche la centralina e' rotta. • Il controllo deve essere effettuato con un tester e l'uscita deve avere sempre un carico da 220 Volt.

- CENTRALINA ELETTRONICA (PSYSL01000263)

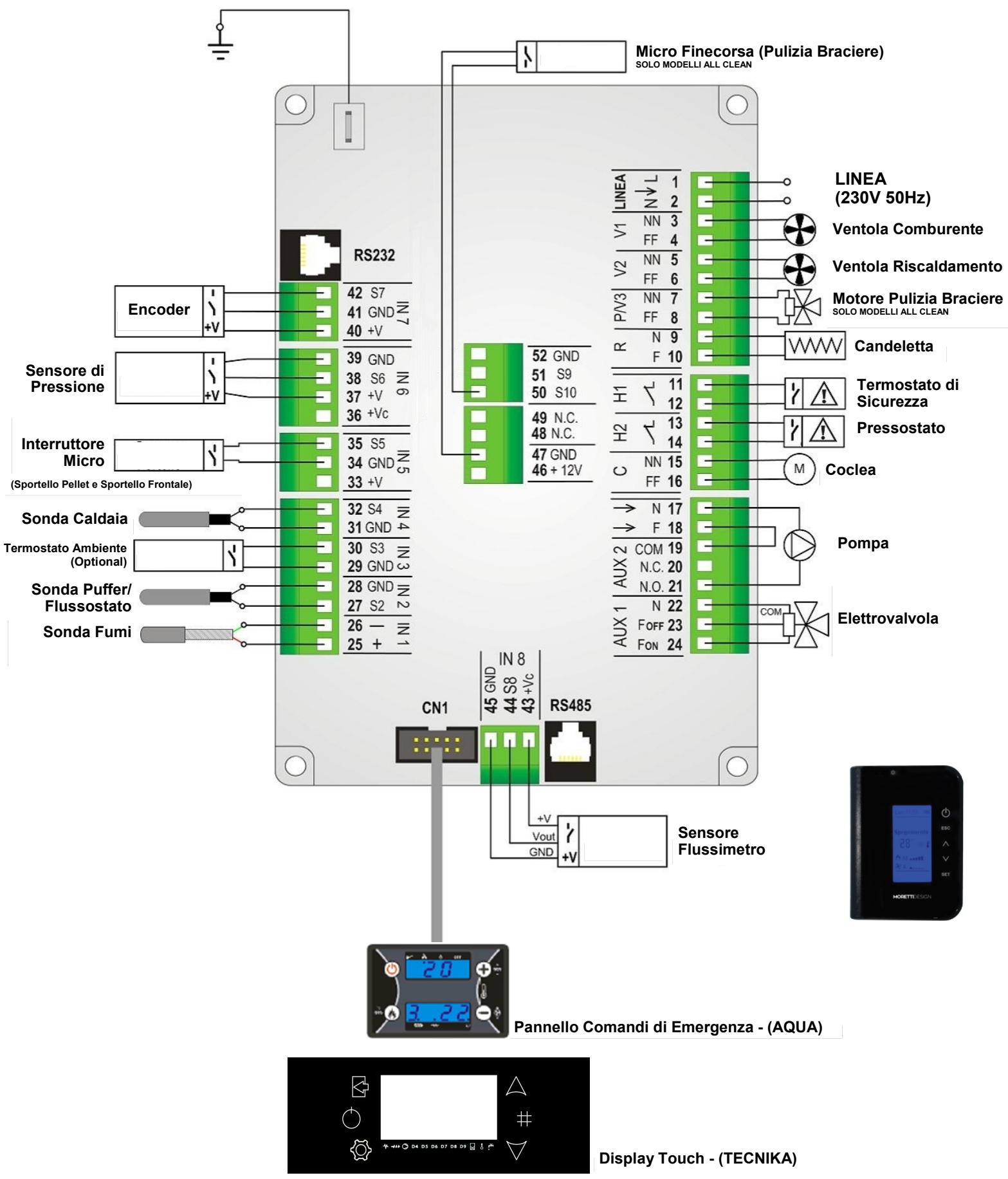

Pin	Funzione
1-2	Alimentazione di rete 230Vac \pm 20%
3-4	Ventilatore Comburente
5-6	Ventilatore Riscaldamento (No TECNICA)
7-8	Valvola 2 (Motore Pulizia Braciere - ALL CLEAN)
9-10	Accenditore (Candeletta)
11-12	Termostato di Sicurezza (Cortocircuitare se non utilizzato)
13-14	Pressostato (Cortocircuitare se non utilizzato)
15-16	Coclea
17-21	Pompa
22-23-24	Elettrovalvola (se previsto)
25-26	Sonda Fumi 25: Rosso (+) 26: Verde (-)
27-28	Sonda Puffer / Flussostato (se previsto)
29-30	Ingresso GSM
31-32	Sonda Caldaia
33	Non utilizzato
34-35	Interruttore Micro (Sportello Pellet e Camera di Combustione)
36	Non utilizzato
37-38-39	Sensore di Pressione
40-41-42	Encoder Ventilatore Comburente (se previsto) 40: +5V (rosso) 41: GND (nero) 42: segnale (bianco)
43-44-45	Sensore Flussimetro (FCS) (se previsto) 43 +12V (bianco) 44: segnale (verde) 45: GND (marrone)
47-50	Micro Finecorsa (Pulizia Braciere - ALL CLEAN)
CN1	Connessione Pannello Comandi di Emergenza
RS232	Connessione RS232
RS485	Connessione RS485
	Connessione all'impianto di terra. CONNETTERE SEMPRE

- COME RIARMARE IL TERMOSTATO DI SICUREZZA (Er01)

Per riarmare il termostato di sicurezza a riarmo manuale occorre:

- Rimuovere il tappo di plastica cilindrico nero, svitandolo in senso antiorario.
- Premere il pulsante sotto in modo da sentire un click.

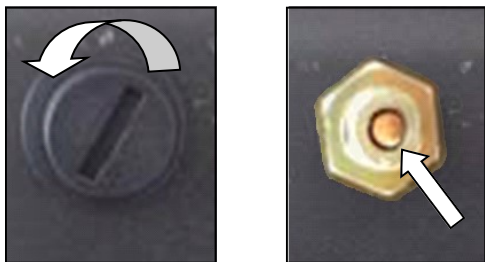

Nelle immagini seguenti viene indicato la posizione del pulsante sui vari modelli:

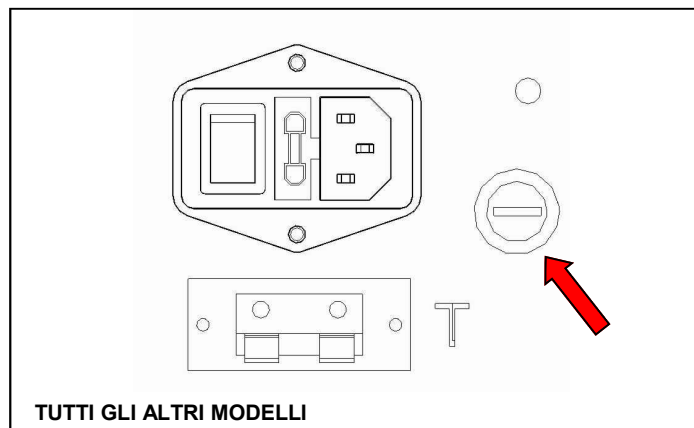
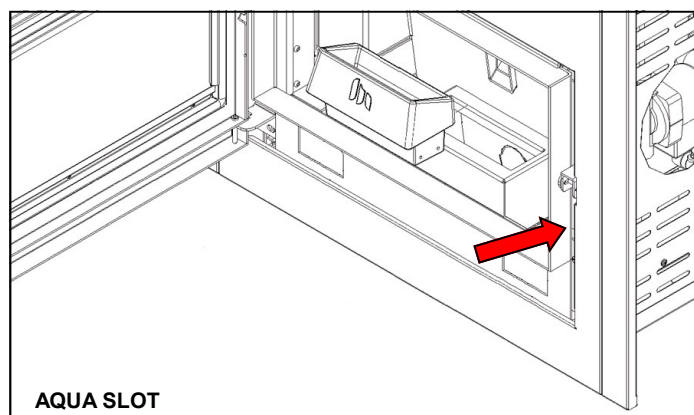
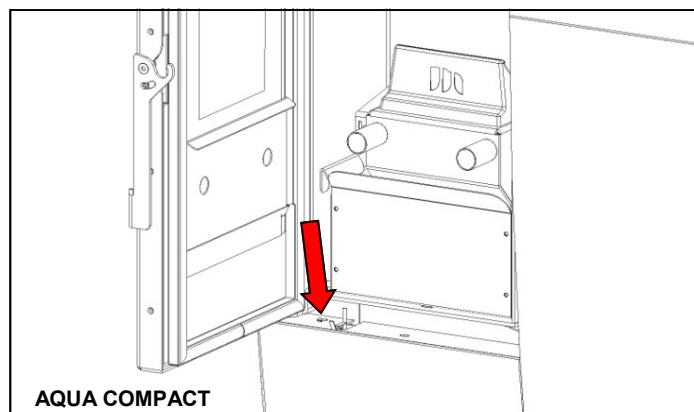

- TENUTA DELLE GUARNIZIONI DELLO SPORTELLO

Una combustione non corretta può essere causata anche da una scarsa tenuta da parte dello sportello.

Per verificare l'integrità delle guarnizioni e l'ermeticità dello sportello, basta posizionare un foglio di carta sul bordo e chiudere in modo da "incastrarlo", bisogna poi tirarlo nel verso indicato nella **Figura 15**. E' necessario effettuare questa prova su tutto il bordo dello sportello. Se il foglio non si muove, la guarnizione è ancora in buone condizioni e non necessita di una sostituzione.

E' necessario controllare ulteriormente se sul lato destro, dove è localizzato la maniglia, lo sportello resta troppo lento. E' possibile ruotare l'eccentrico in modo da migliorare l'ermeticità dello sportello.



Figura 15

- TRASDUTTORE DI PRESSIONE (Er09, Er10)

Il trasduttore monitora la pressione all'interno della termostufa. Se la pressione scende sotto i 250 mbar la termostufa andrà in errore Er09. Se la pressione sale sopra i 2500 mbar la termostufa andrà in errore Er10. Il trasduttore viene collegato direttamente al corpo stufa (**Figura 16**).

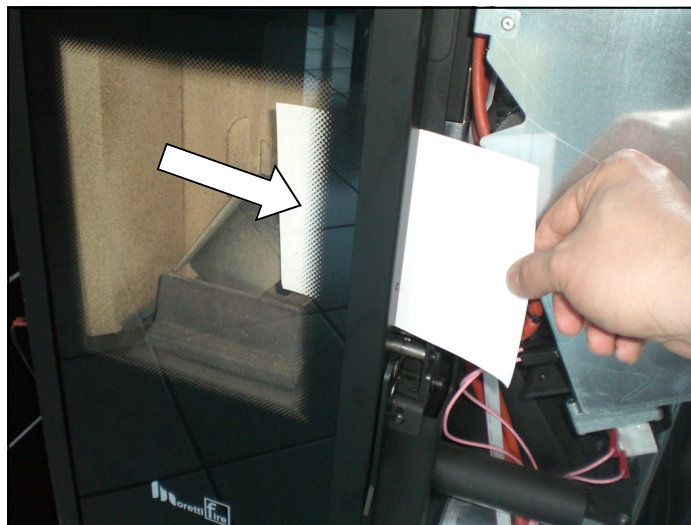

Figura 16

- SOSTITUZIONE DELLA BATTERIA NELLA CENTRALINA (Er11)

Se sul display appare l'Er11 e non è possibile sbloccare l'errore, allora è probabile che la batteria è scarica e deve essere sostituita. La batteria si trova solo nella centralina delle termostufe e stufe canalizzate a 2 uscite.

Per poter accedere alla batteria per la sostituzione è necessario svitare e rimuovere il coperchio della centralina. La batteria è quella indicata in **Figura 17**.

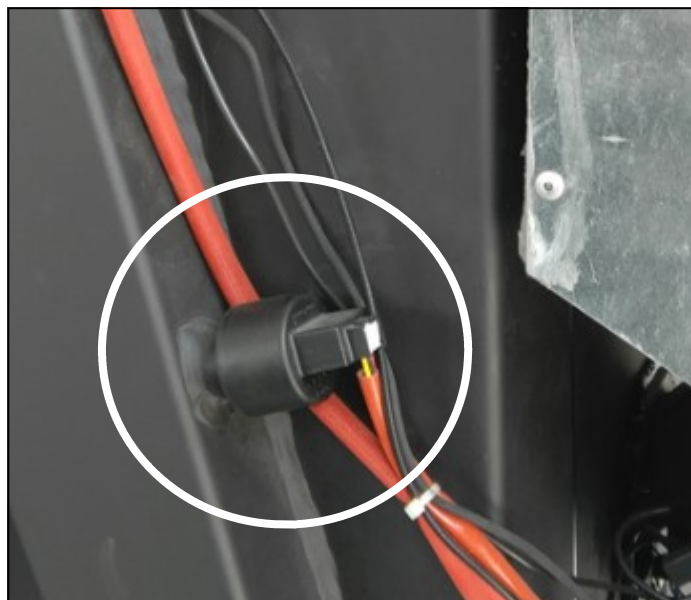

Figura 17

Batteria modello: 3V CR2032

- POSIZIONAMENTO DELLA CANDELETTA DI ACCENSIONE (Er12)

Quando il braciere viene posizionato nella stufa, il foro presente sullo stesso deve combaciare con la candeledda e deve essere distanziata di circa 1mm.

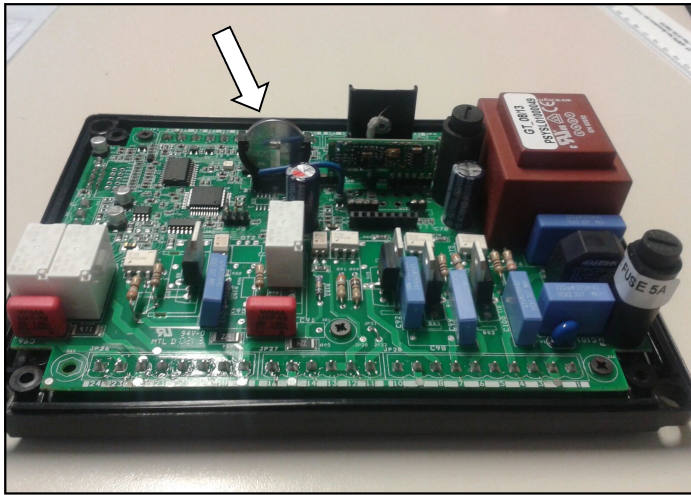
Il foro circolare lungo l'involucro della candeledda deve essere sempre puntato verso il basso (Figura 18) in modo da poter aspirare il giusto quantitativo di aria necessario durante la fase dell'accensione.



Figura 18



Figura 19

- MICROINTERRUTTORI SU STUFE ERMETICHE (Er44)

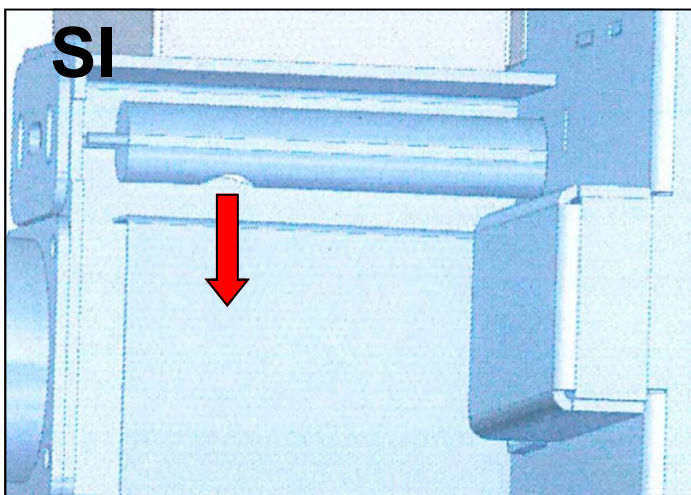
Una stufa ermetica è dotata di una funzione di sicurezza dove se lo sportello frontale o sportello pellet rimane aperto, appare la scritta **PORT** sul display radio, la coclea si ferma e la ventola fumi girerà alla velocità **P25** nel **Menu Sistema / Ventola Fumi** per termostufe. Se rimangono aperte per più di 120 secondi, la stufa andrà in **Er44**.

Questa sicurezza viene gestita da dei microinterruttori:

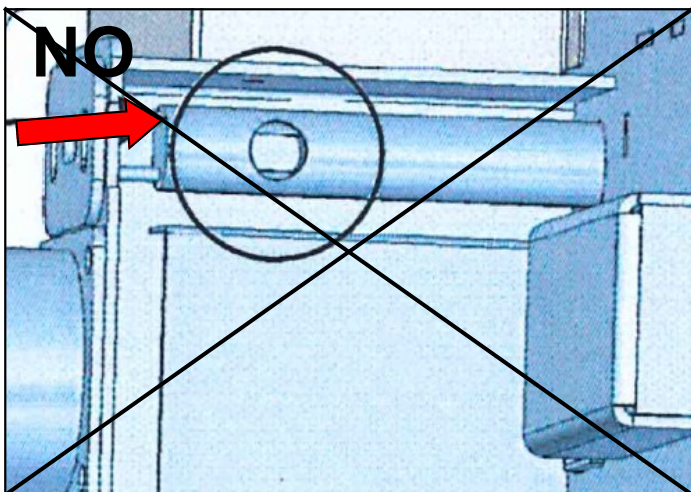

Figura 20

Uno è un microinterruttore a pulsante (Figura 20) ed è localizzato vicino allo sportello pellet.

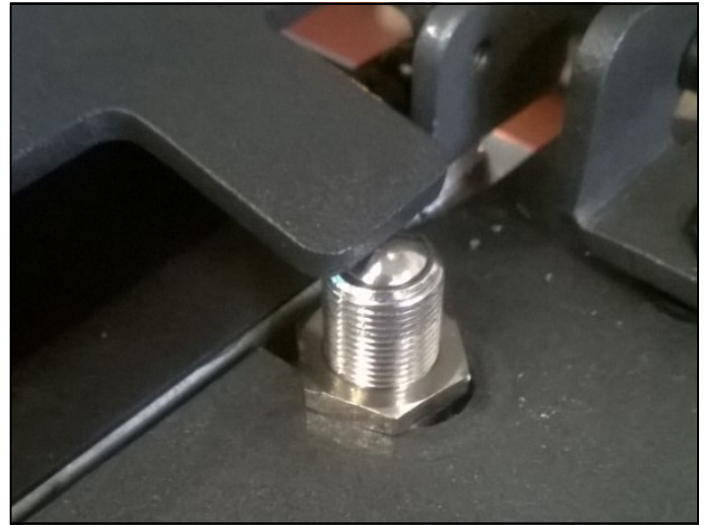

Figura 21

L'altro è un microinterruttore a leva (Figura 21) localizzato vicino allo sportello frontale.

Se uno di questi microinterruttori non si chiude, si attiva la sicurezza.

- MANUTENZIONE STRAORDINARIA TERMOSTUFA

Di seguito verranno elencate una serie di procedure generali da seguire durante un intervento di manutenzione straordinaria e pulizia (da effettuare annualmente) di una termostufa Moretti Design (esempio modello ELEGANCE ALL STYLE):

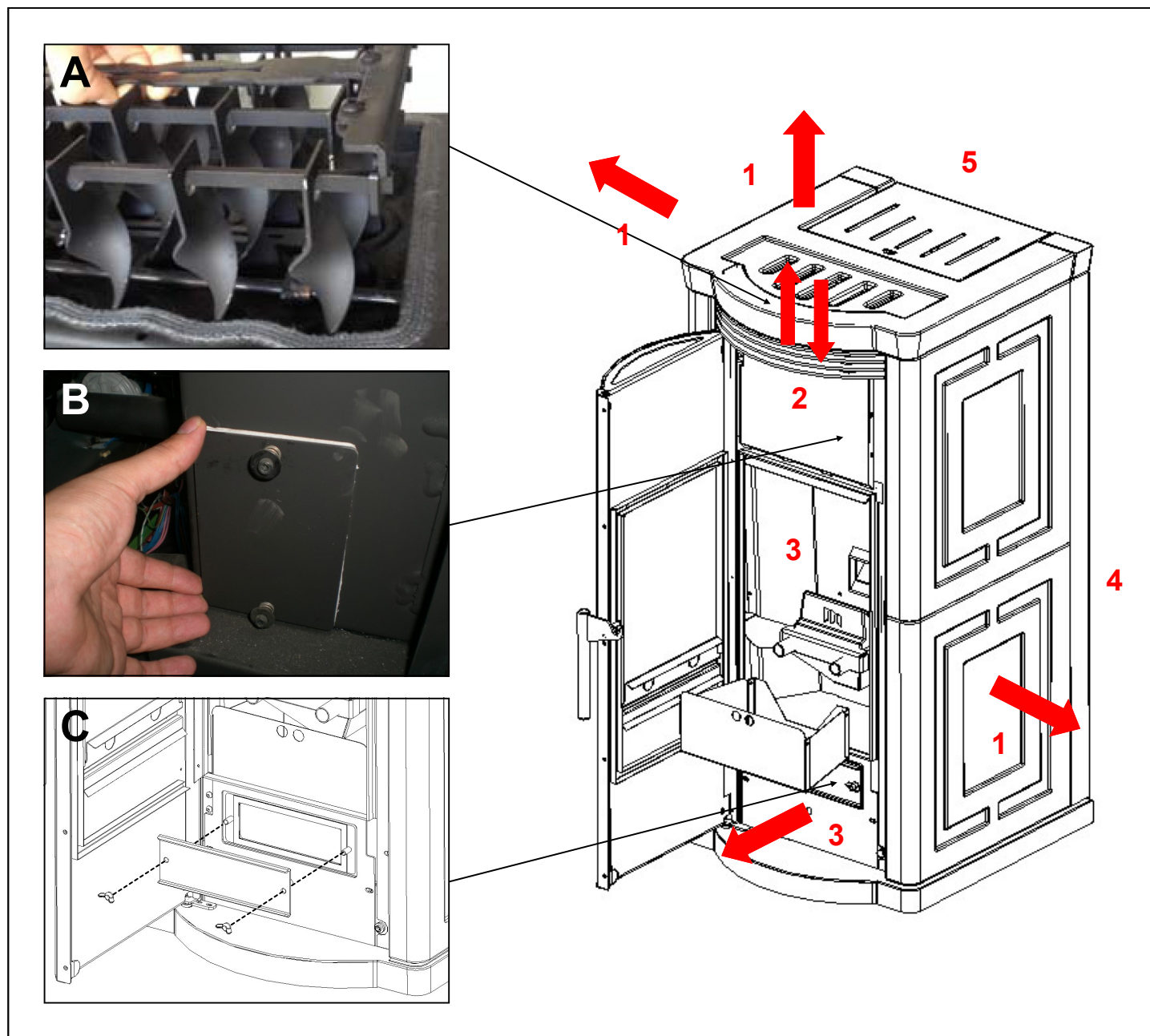

Prima di effettuare l'intervento, il prodotto e tutti i componenti devono essere completamente freddi e le ceneri completamente spente. Posizionare l'interruttore generale in posizione zero. Scollegare la spina dalla presa, evitando così accidentali contatti.

1. Rimozione delle estetiche. Smontare i pannelli laterali, top (vedo manuale prodotto).
2. Rimozione dei turbolatori (A) e pulizia del fascio tubiero con una spazzola (verso verticale). Pulire i turbolatori singolarmente e reinserire nel fascio tubiero.
3. Pulire l'interno della camera di combustione. Rimuovere il pannello fissato con dadi alettati (C) in modo da pulire il vano d'ispezione inferiore. Aspirare le ceneri fino a raggiungere la ventola fumi. Smontare le valvole antiscoppio e aspirare tutti i residui (B) e controllare l'integrità di tutte le guarnizioni.
4. Controllare e pulire la ventola fumi e relativo uscita' fumi. Controllare e pulire la canna fumaria.
5. Controllare e pulire l'interno del serbatoio pellet. Per concludere effettuare una accensione di prova per verificare il funzionamento del prodotto.
6. Terminato l'intervento effettuare il reset del "SERVICE" come illustrato a pag. 29/30.

- GESTIONE IMPIANTO IDRAULICO

Impostando opportunamente il parametro **P26** è possibile scegliere la configurazione dell'impianto idraulico considerata più idonea.

CONFIGURAZIONE 0

Impostando il parametro **P26 = 0** (di serie) nel Menu Tecnico/Impostazioni Default, si sceglie la configurazione mostrata in figura. Questa è la configurazione standard impostata.

Se si installa il kit sanitario (codice prodotto: **MFKSAN20P**), non occorre cambiare l'impostazione del parametro **P26**.

Collegamenti alla centralina elettronica

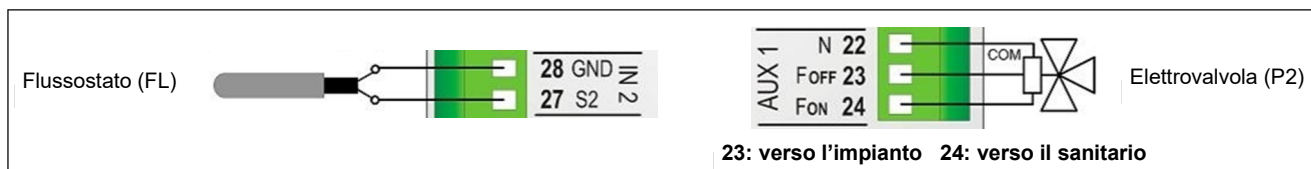

Collegamenti idraulici dell'impianto (lo schema seguente è solo indicativo)

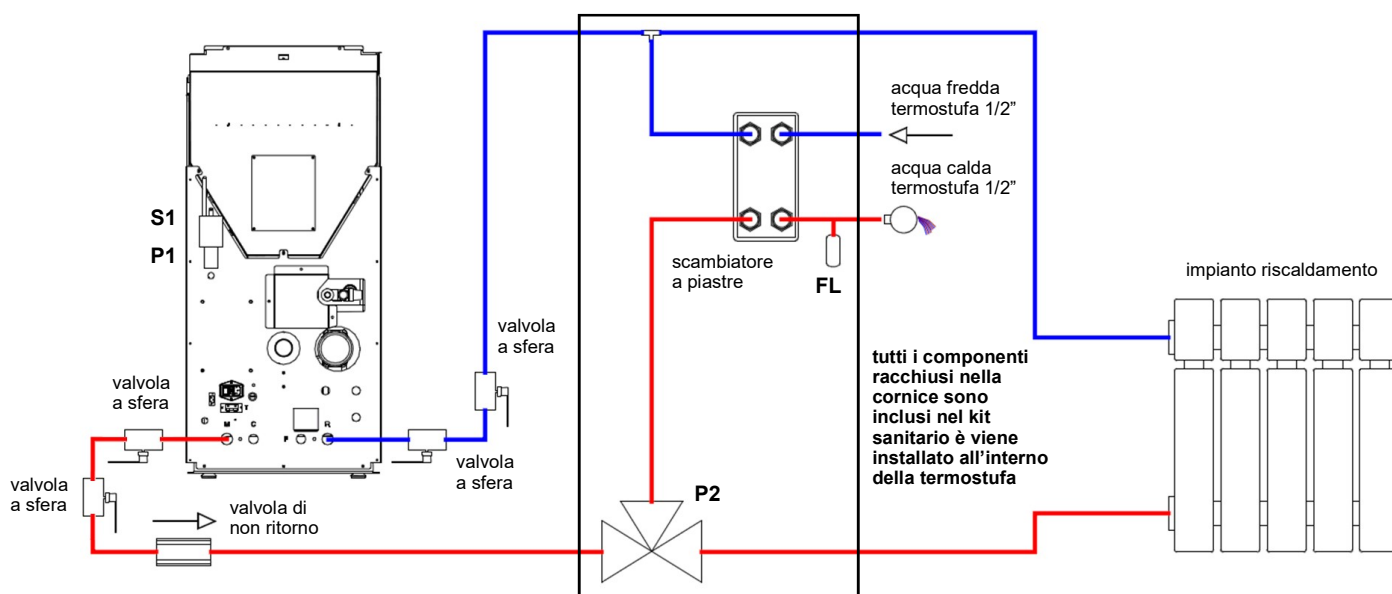

Sono presenti: Sonda Caldaia della termostufa (**S1**), Pompa della termostufa (**P1**), Elettrovalvola del kit sanitario (**P2**), Flussostato del kit sanitario (**FL**).

Parametri impostati di fabbrica.

T18 = 5°C, T19 = 53°C, T20 = 50°C, T21 = 80°C

Riscaldamento

- La Pompa (**P1**) si attiva sopra al termostato **T20**.
- In modalità Estate e in funzionamento Pellet, la Pompa (**P1**) si attiva solo se la temperatura dell'acqua supera il valore del termostato **T21**.
- Per evitare il congelamento dell'acqua la Pompa (**P1**) si attiva se la temperatura dell'acqua scende sotto al termostato **T18**.
- Se la temperatura dell'acqua supera il valore del termostato **T21**, per ragioni di sicurezza la Pompa (**P1**) rimane sempre attiva.

Ricircolo

- Quando c'è richiesta di acqua sanitaria e la temperatura dell'acqua nella termostufa supera il valore del termostato **T19** o la temperatura dell'acqua nella termostufa supera il valore del termostato **T20** la Valvola (**P2**) è attiva.
- Se la temperatura dell'acqua supera il valore del termostato **T21**, la Valvola (**P2**) commuta verso l'impianto.

Funzionamento dell'impianto:

TEMP. SONDA (S1)	FLUSSOSTATO (FL)	MODALITA'	FUNZIONAMENTO	VALVOLA (P2)	POMPA (P1)
T < 5°C				OFF	ON
5°C < T < 50°C				OFF	OFF
50°C < T < 53°C				ON	ON
50°C < T < 80°C	chiuso			ON	ON
	aperto	Inverno	Legna	OFF	ON
		Estate	Pellet	OFF	OFF
T > 80 °C				OFF	ON

CONFIGURAZIONE 1

Impostando il parametro **P26 = 1** nel Menu Tecnico / Impostazioni Default, si sceglie la configurazione mostrata in figura.

Collegamenti alla centralina elettronica

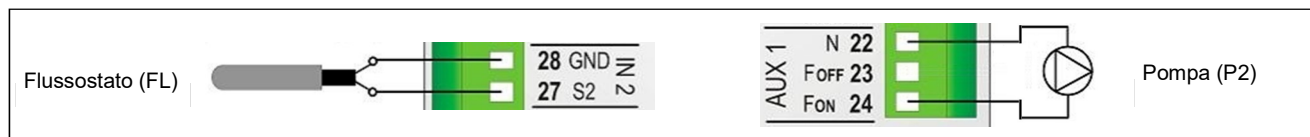

Collegamenti idraulici dell'impianto (lo schema seguente è solo indicativo)

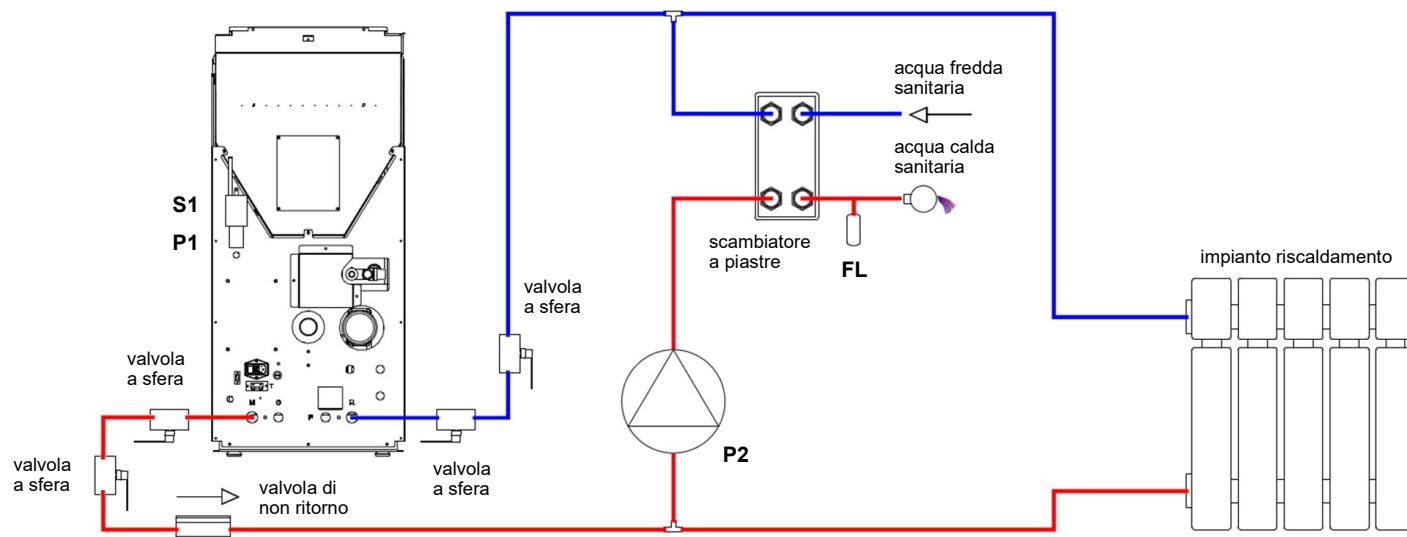

Sono presenti: Sonda Caldaia della termostufa (**S1**), Pompa della termostufa (**P1**), Pompa per il ricircolo (**P2**), Flussostato (**FL**).

Parametri impostati di fabbrica.

T18 = 5°C, T19 = 53°C, T20 = 50°C, T21 = 80°C

Riscaldamento

- La Pompa (**P1**) si attiva sopra al termostato attivazione pompa **T19**.
- Quando c'è richiesta di acqua sanitaria la Pompa (**P1**) viene bloccata.
- In modalità Estate e in funzionamento Pellet, la Pompa (**P1**) si attiva solo se la temperatura dell'acqua supera il valore del termostato **T21**.
- Per evitare il congelamento dell'acqua la Pompa (**P1**) si attiva se la temperatura dell'acqua scende sotto al termostato **T18**.
- Se la temperatura dell'acqua supera il valore del termostato **T21**, per ragioni di sicurezza la Pompa (**P1**) rimane sempre attiva.

Ricircolo

- Quando c'è richiesta di acqua sanitaria e la temperatura dell'acqua nella termostufa supera il valore del termostato **T19** o la temperatura dell'acqua nella termostufa supera il valore del termostato **T20**, la Pompa (**P2**) si attiva.
- Per ragioni di sicurezza se la temperatura dell'acqua supera il valore del termostato **T21**, la Pompa (**P2**) viene disattivata.

Funzionamento dell'impianto:

TEMP. SONDA (S1)	FLUSSOSTATO (FL)	MODALITA'	FUNZIONAMENTO	POMPA (P2)	POMPA (P1)
T < 5°C				OFF	ON
5°C < T < 50°C				OFF	OFF
50°C < T < 53°C				ON	OFF
50°C < T < 80°C	chiuso			ON	OFF
	aperto		Legna	OFF	ON
		Inverno	Pellet	OFF	ON
		Estate	Pellet	OFF	OFF
T > 80 °C				OFF	ON

CONFIGURAZIONE 2

Impostando il parametro **P26 = 2** nel Menu Tecnico / Impostazioni Default, si sceglie la configurazione mostrata in figura.

Collegamenti alla centralina elettronica

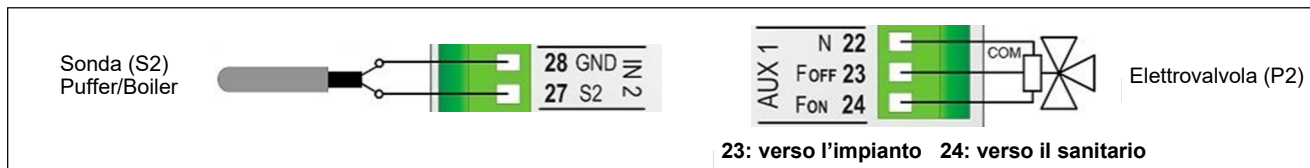

Il codice prodotto della sonda puffer/boiler è: **MFSONDC**

Collegamenti idraulici dell'impianto (lo schema seguente è solo indicativo)

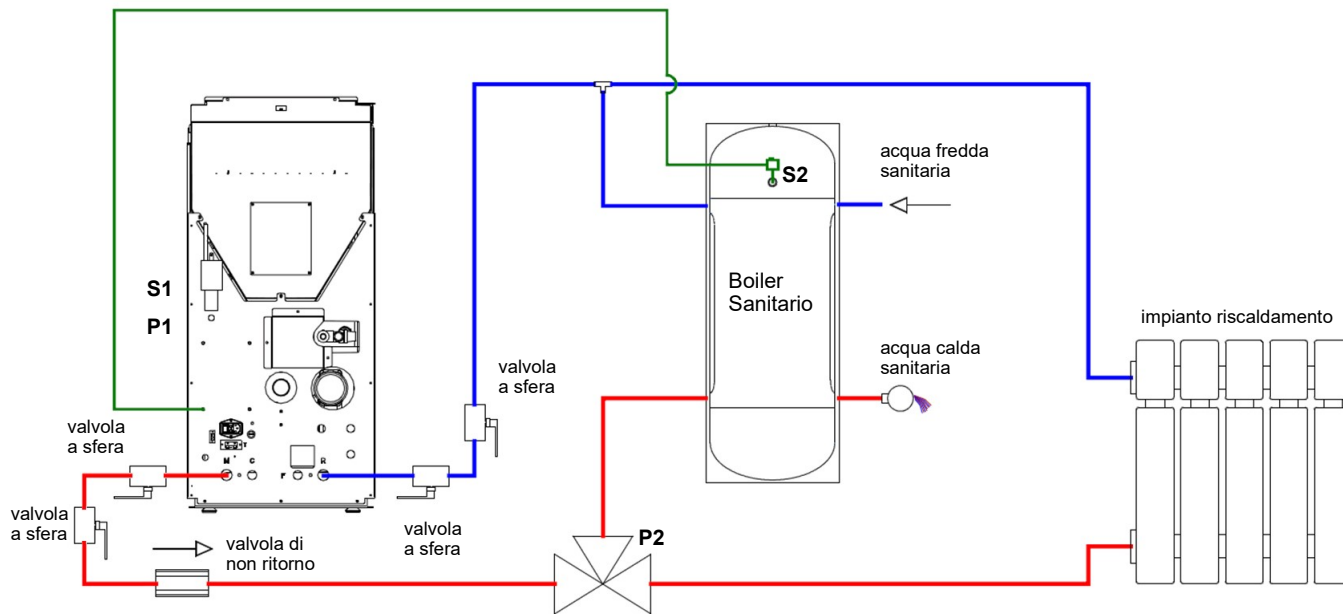

Sono presenti: Sonda Caldaia della termostufa (**S1**), Pompa della termostufa (**P1**), Valvola (**P2**), Sonda Puffer/Boiler (**S2**).

Parametri impostati di fabbrica.

T18 = 5°C, T19 = 53°C, T20 = 50°C, T21 = 80°C, T37 = 5°C, T38 = 60°C

Riscaldamento

- La Pompa (**P1**) si attiva se la temperatura dell'acqua nella termostufa supera il valore del termostato **T20** e la temperatura dell'acqua nel boiler non supera il valore del termostato boiler **T38** e la differenza tra la temperatura letta dalla sonda **S1** e dalla sonda **S2** è maggiore del termostato **T37**.
- La Pompa (**P1**) è attiva anche se la temperatura dell'acqua nella termostufa supera il valore del termostato **T19**.
- In modalità Estate e in funzionamento Pellet, la Pompa (**P1**) si attiva solo se la temperatura dell'acqua supera il valore del termostato **T21**.
- Per evitare il congelamento dell'acqua la Pompa (**P1**) si attiva se la temperatura dell'acqua scende sotto al termostato **T18**.
- Se la temperatura dell'acqua supera il valore del termostato **T21**, per ragioni di sicurezza la Pompa (**P1**) è sempre attiva.

Sanitario

- La Valvola (**P2**) è girata verso il Boiler Sanitario se la temperatura dell'acqua nel boiler non supera il valore del termostato **T38** e la temperatura dell'acqua nella termostufa supera il valore del Termostato **T20**.
- Per ragioni di sicurezza se la temperatura dell'acqua nella termostufa supera il valore del termostato **T21** la Valvola (**P2**) commuta verso l'impianto.

Funzionamento dell'impianto:

TEMP. SONDA (S1)	TEMP. SONDA (S2)	MODALITA'	FUNZIONAMENTO	DIFFERENZIALE	VALVOLA (P2)	POMPA (P1)	
T < 5°C					OFF	ON	
5°C < T < 50°C					OFF	OFF	
50°C < T < 53°C	T < 60°C			< 5°C	ON	OFF	
	T > 60°C			> 5°C	ON	ON	
50°C < T < 80°C	T < 60°C		Legna	< 5°C	ON	ON	
			Inverno	Pellet	< 5°C	ON	ON
			Estate	Pellet	< 5°C	ON	OFF
	T > 60°C		Legna		> 5°C	ON	ON
			Inverno	Pellet		OFF	ON
			Estate	Pellet		OFF	OFF
T > 80°C					OFF	ON	

CONFIGURAZIONE 3

Impostando il parametro **P26 = 3** nel Menu Tecnico / Impostazioni Default, si sceglie la configurazione mostrata in figura.

Collegamenti alla centralina elettronica

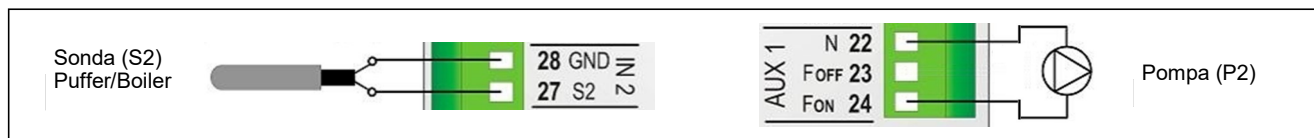

Il codice prodotto della sonda puffer/boiler è: **MFSOND C**

Collegamenti idraulici dell'impianto (lo schema seguente è solo indicativo)

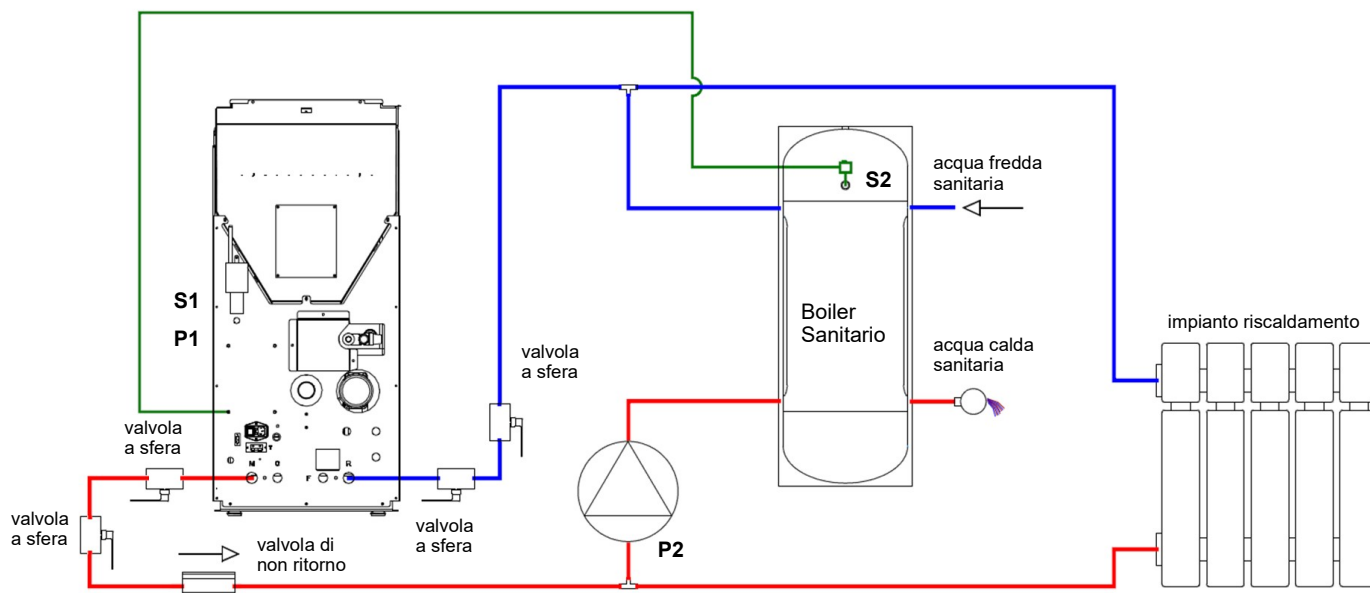

Sono presenti: Sonda Caldaia della termostufa (**S1**), Pompa della termostufa (**P1**), Pompa per il ricircolo (**P2**), Sonda Puffer/Boiler (**S2**).

Parametri impostati di fabbrica.

T18 = 5°C, T19 = 53°C, T20 = 50°C, T21 = 80°C, T37 = 5°C, T38 = 60°C

Riscaldamento

- In modalità Estate e in funzionamento a Pellet, la Pompa (**P1**) si attiva sopra al termostato **T21**. In tutti gli altri casi si attiva sopra al termostato **T19** se la differenza tra la temperatura letta dalla sonda **S1** e dalla sonda **S2** è minore del termostato **T37** o l'acqua del boiler ha raggiunto la temperatura desiderata (termostato boiler **T38**).
- Per evitare il congelamento dell'acqua la Pompa (**P1**) si attiva se la temperatura dell'acqua scende sotto al termostato **T18** o, per ragioni di sicurezza, se supera il valore del termostato **T21**.

Sanitario

- La Pompa (**P2**) deve riscaldare l'acqua presente all'interno del Boiler Sanitario. Sarà attiva solo se la temperatura dell'acqua nella termostufa supera il valore del termostato **T20** e la differenza tra la temperatura letta dalla sonda **S1** e dalla sonda **S2** è maggiore del termostato **T37**.
- Per ragioni di sicurezza se la temperatura dell'acqua nella termostufa supera il valore del termostato **T21** la Pompa (**P2**) viene disattivata.

Funzionamento dell'impianto:

TEMP. SONDA (S1)	TEMP. SONDA (S2)	MODALITA'	FUNZIONAMENTO	DIFFERENZIALE	POMPA (P2)	POMPA (P1)
T < 5°C					OFF	ON
5°C < T < 50°C					OFF	OFF
50°C < T < 53°C	T < 60°C			< 5°C	OFF	OFF
	T > 60°C			> 5°C	ON	OFF
50°C < T < 80°C	T < 60°C		Legna	< 5°C	OFF	ON
		Inverno	Pellet	< 5°C	OFF	ON
		Estate	Pellet	< 5°C	OFF	OFF
	T > 60°C		Legna	> 5°C	ON	OFF
		Inverno	Pellet	> 5°C	OFF	ON
		Estate	Pellet	> 5°C	OFF	OFF
T > 80°C				OFF	ON	

CONFIGURAZIONE 4

Impostando il parametro **P26 = 4** nel Menu Tecnico / Impostazioni Default, si sceglie la configurazione mostrata in figura.

Collegamenti alla centralina elettronica

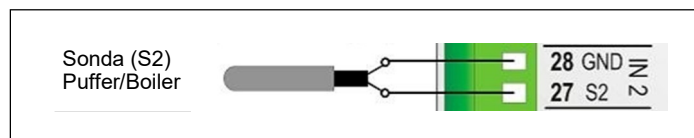

Il codice prodotto della sonda puffer/boiler è: **MFSOND C**

Collegamenti idraulici dell'impianto (lo schema seguente è solo indicativo)

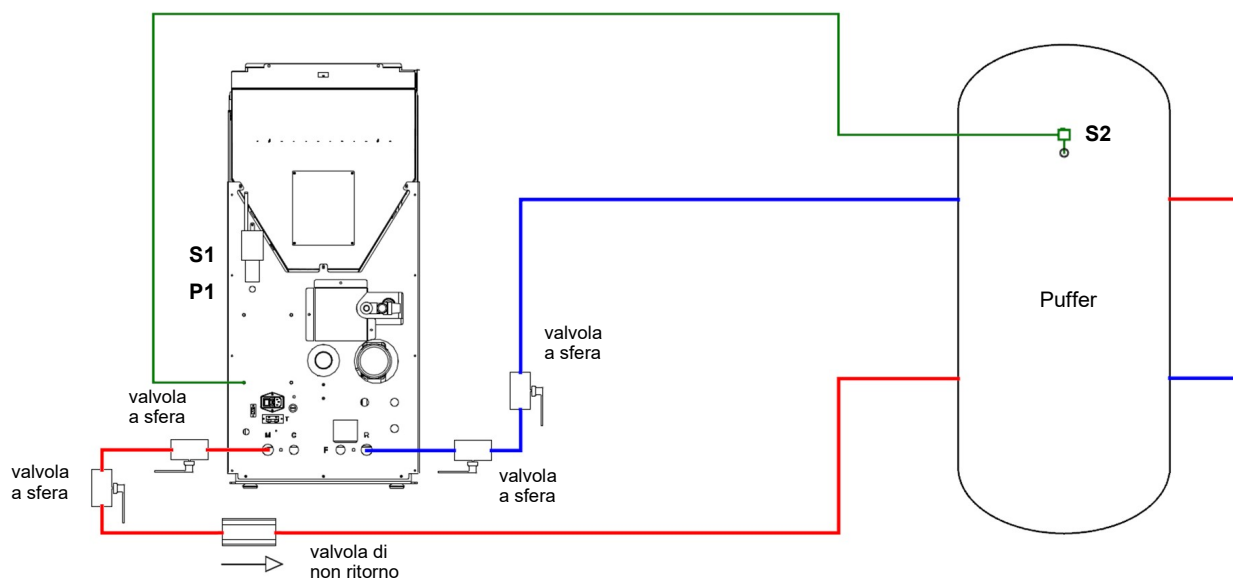

Sono presenti: Sonda Caldaia della termostufa (**S1**), Pompa della termostufa (**P1**), Sonda Puffer/Boiler (**S2**).

Parametri impostati di fabbrica.

T19 = 53°C, **T21 = 80°C**, **T37 = 5°C**

Carica Puffer

- Se la temperatura in caldaia è maggiore del termostato attivazione pompa **T19**, il sistema riscalda l'acqua del Puffer se c'è differenziale tra le due sonde (temperatura nella termostufa meno temperatura nel Puffer maggiore del termostato differenziale **T37**).
- Per ragioni di sicurezza se la temperatura dell'acqua nella termostufa supera il valore del termostato **T21** la Pompa (**P1**) viene attivata.

Funzionamento dell'impianto:

TEMP. SONDA (S1)	DIFFERENZIALE	POMPA (P1)
T < 53°C		OFF
T > 53°C	> 5°C	ON
	< 5°C	OFF
T > 80°C		ON

CONFIGURAZIONE 5

QUESTA CONFIGURAZIONE NON SONO COMPATIBILE CON LE TERMOSTUFE DELLA MORETTI FIRE.

CONFIGURAZIONE 6

Impostando il parametro **P26 = 6** nel Menu Tecnico/Impostazioni Default, si sceglie la configurazione mostrata in figura.

Collegamenti alla centralina elettronica

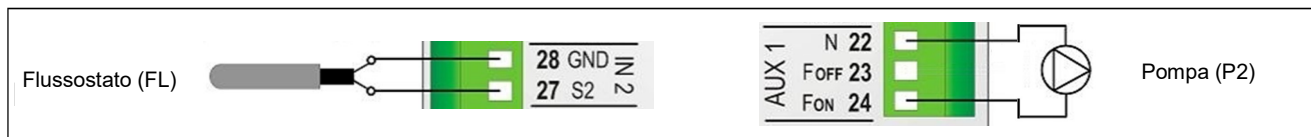

Collegamenti idraulici dell'impianto (lo schema seguente è solo indicativo)

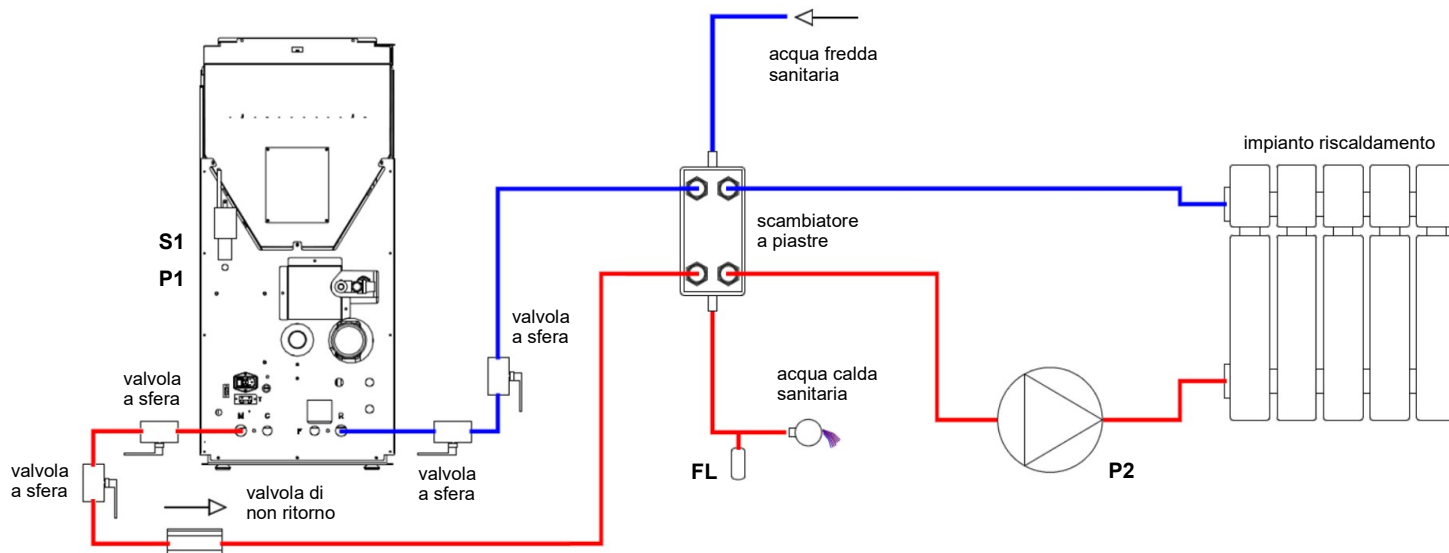

Sono presenti: Sonda Caldaia della termostufa (**S1**), Pompa della termo stufa (**P1**), Pompa per il riscaldamento (**P2**), Flussostato (**FL**).

Parametri impostati di fabbrica nel Menu Tecnico/Termostati

T18 = 5°C, T19 = 53°C, T20 = 50 °C, T21 = 80°C

Riscaldamento

- In modalità Estate e in funzionamento a Pellet la Pompa (**P2**) si attiva sopra al termostato **T21**, in tutti gli altri casi sopra al termostato **T19** se non c'è richiesta di acqua sanitaria.
- Per evitare il congelamento dell'acqua la Pompa (**P2**) si attiva se la temperatura dell'acqua scende sotto al termostato **T18** o se sale sopra al valore del termostato **T21**.

Sanitario

- La Pompa (**P1**) si attiva sopra al termostato **T20**.
- Per evitare il congelamento dell'acqua la Pompa (**P2**) si attiva se la temperatura dell'acqua scende sotto al termostato **T18**.

Funzionamento dell'impianto:

TEMP. SONDA (S1)	FLUSSOSTATO (FL)	MODALITA'	FUNZIONAMENTO	POMPA (P2)	POMPA (P1)
T < 5°C				ON	ON
5°C < T < 50°C				OFF	OFF
50°C < T < 53°C				OFF	ON
50°C < T < 80°C	chiuso			OFF	ON
	aperto	Inverno	Legna	ON	ON
		Estate	Pellet	OFF	ON
T > 80 °C				ON	ON

- GARANZIA

La Società Costruttrice garantisce all'acquirente la struttura ed i materiali che compongono i propri prodotti per un periodo di 24 mesi dalla data di acquisto, a condizione che l'acquirente spedisca il **tagliando di garanzia** entro 8 giorni dalla data di acquisto compilato in ogni sua parte e che conservi il tagliando per l'utente come prova di acquisto.

Non sono coperti da garanzia:

- Vetro e Guarnizioni della porta
- La verniciatura
- Maniglie e Pomelli
- Rivestimenti in maiolica
- Rivestimenti in metallo
- Resistenza di accensione
- Fusibili
- Parti interne alla camera di combustione
- Parti soggette ad usura
- Griglie
- Braciore

La garanzia non copre i danni causati da:

La mancata prima accensione e collaudo effettuati dal centro di assistenza tecnica qualificato e accreditato dalla ditta costruttrice (**prestazione a carico del cliente**).

Montaggio degli apparecchi non eseguiti a regola d'arte e in modo non conforme alle normative o da un uso dell'apparecchio e dei suoi componenti difforme da quanto indicato nel manuale d'uso.

Fulmini e/o sbalzi di corrente elettrica.

Trasporto o manomissione da parte di personale non autorizzato.

La mancata effettuazione delle normali pulizie e manutenzioni periodiche del prodotto da parte di un centro assistenza qualificato e autorizzato (**prestazione a carico del cliente**).

L'impiego di pellet di qualità scadente o di qualsiasi altro materiale potrebbero danneggiare il prodotto e/o i suoi componenti determinando la cessazione su di essi e l'annessa responsabilità del produttore.

Eventuali danni arrecati da un'adeguata installazione e/o danneggiamento del prodotto e/o mancanze del consumatore.

Non sono considerati interventi in garanzia:

Interventi atti a regolare i parametri di combustione.

Interventi dovuti a rotture causati da una cattiva manutenzione del prodotto.

ESCLUSIONE DI RESPONSABILITA'

L'eventuale inosservanza delle condizioni di operatività e decadenza della garanzia determinerà l'esclusione del produttore da ogni responsabilità per eventuali danni a che da ciò dovessero derivare sia al cliente che a cose che ad animali che a terzi.

MORETTIDESIGN

Moretti Fire s.r.l.
Contrada Tesino 50
63065 Ripatransone (AP)
ITALY
Tel. +39073590444
Fax +390735907452
www.morettidesign.it
info@morettidesign.it

La Moretti Fire s.r.l. non si assume alcuna responsabilità per eventuali errori di questo opuscolo e si ritiene libera di variare senza preavviso le caratteristiche dei propri prodotti